

JUNGHEINRICH

2019

SKŁADOWANIE
TRANSPORT
MAGAZYN
ZAKŁAD
ŚRODOWISKO
BIURO

**PROFI
SHOP**



**Stół nożycowy Ameise
w kształcie U** (udźwig 1000 kg)

Nr produktu 170215-PBE

**Ręczny wózek paletowy
Ameise** (udźwig 2500 kg)

Nr produktu 197379-PBE

~~8130~~ zł

7300 zł*

OSZCZĘDZASZ
830 zł!

**ZESTAW
SPECJALNY**



infolinia 22 / 332 88 88



www.jh-online.pl



profishop@jh.pl

www.jh-online.pl

Wystarczy 5 kliknięć, aby wybrany produkt z naszej oferty znalazł się w Twojej firmie!



Zalety zakupów online

Profesjonalna obsługa

- doradztwo techniczne
- Infolinia: 22/332 88 88
- e-mail: profishop@jh.pl
- szybki i krótki proces zakupowy

Bogaty asortyment

- wszystkie produkty niezbędne w każdym magazynie i zakładzie pracy
- atrakcyjne promocje i wyprzedaże
- produkty marki Ameise dostępne tylko online

Gwarancja udanych zakupów

- bezpłatna dostawa pow. 300 zł
- różne sposoby płatności
- szybka realizacja zamówień
- pełne bezpieczeństwo płatności i dostaw
- produkty objęte gwarancją i obsługą serwisową

Oszczędność czasu i wygoda

- zakupy przez całą dobę, 7 dni w tygodniu
- dostawa zamówień wprost do Twojej firmy
- bezpłatny newsletter informujący o nowościach i promocjach

SPIS TREŚCI



4 SKŁADOWANIE



45 TRANSPORT

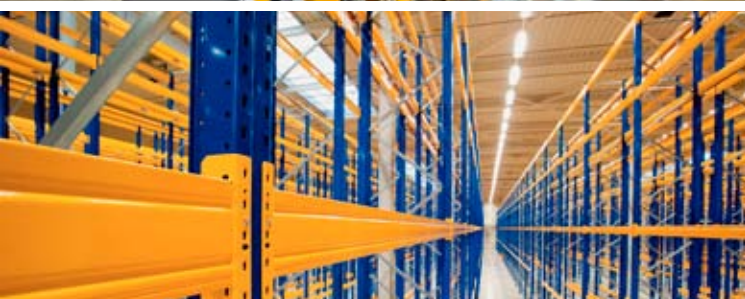

52 MAGAZYN



75 ZAKŁAD



95 ŚRODOWISKO



104 BIURO

Ręczne wózki paletowe BASIC

- Udźwig do 2500 kg
- Łatwe manewrowanie dzięki skrętowi dyszla o 210°
- Płynne opuszczanie ładunku sterowane przyciskiem na dyszlu
- Łatwe wjeżdżanie w paletę i pokonywanie niewielkich dylatacji podłoża
- Do wyboru rolki pojedyncze lub podwójne

Udźwig kg	2000	2000	2000	2500
Długość wideł mm	1150	1150	1150	1150
Rolki	pojedyncze	pojedyncze	podwójne	podwójne
Długość x szerokość mm	1535 x 540	1535 x 540	1535 x 540	1535 x 540
Koła Ø mm	200	200	200	200
Rolki Ø mm	80	80	80	80
Wys. unoszenia mm	85-200	85-200	85-200	85-200
Masa własna kg	55	59	60	61
Koła guma, rolki poliuretan				
Nr produktu	-	161194-PBE	161195-PBE	161196-PBE
Cena netto zł	-	1160	1190	1200
Koła i rolki nylon				
Nr produktu	161193-PBE	-	-	-
Cena netto zł	1140	-	-	-

od **1140 zł***

*Cena netto z dostawą



Ręczne wózki paletowe Ameise

(pompa standardowa)

- Udźwig od 2000 do 3000 kg
- Pompa standardowa – 5 ruchów dyszlem do uniesienia wideł na wysokość przejazdową
- Łatwe manewrowanie dzięki skrętowi dyszla o 210°
- Długa żywotność dzięki chromowanym tłokom ciśnieniowym i zaworowi przeciążeniowemu
- Bezobsługowa pompa hydrauliczna
- Do wyboru rolki pojedyncze lub podwójne

Udźwig kg	2000	2000	2000	2000	2500	3000
Długość wideł mm	1150	1150	1000	800	1150	1150
Rolki	pojedyncze	podwójne	podwójne	podwójne	podwójne	podwójne
Długość x szerokość mm	1538 x 540	1538 x 540	1340 x 540	1190 x 540	1540 x 540	1540 x 540
Koła Ø mm	200	200	200	200	200	200
Rolki Ø mm	80	80	80	80	80	80
Masa własna kg	70	71	67	65	72	75
Koła guma, rolki poliuretan						
Nr produktu	197373-PBE	197372-PBE	197369-PBE	197370-PBE	197378-PBE	-
Cena netto zł	1430	1430	1460	1460	1450	-
Koła i rolki poliuretan						
Nr produktu	197374-PBE	197376-PBE	-	197371-PBE	197379-PBE	197383-PBE
Cena netto zł	1410	1420	-	1450	1440	1610
Koła i rolki nylon						
Nr produktu	197375-PBE	197377-PBE	-	-	197380-PBE	-
Cena netto zł	1400	1440	-	-	1430	-



od **1400 zł***

*Cena netto z dostawą



Ręczne wózki paletowe Jungheinrich

JUNGHEINRICH

(pompa standardowa)

- Udźwig 2200 kg
- Idealne do pracy w magazynie, sklepie, na samochodzie ciężarowym itp.
- Poręczna głowica dyszla umożliwiająca sprawne sterowanie wszystkimi funkcjami
- Pompa standardowa – 5 ruchów dyszlem do uniesienia widel na wysokość przejazdową
- Do wyboru różne okładziny kół i rolek
- Łatwe manewrowanie wózkiem dzięki krótkiemu korpusowi



od **1779 zł***

*Cena netto z dostawą



SKŁADOWANIE

i Ręczne wózki paletowe Jungheinrich z pompą standardową, innymi okładzinami, długościami i rozstawami widel dostępne na www.jh-online.pl

Udźwig kg	2200	2200	2200	2200	2200	2200
Długość widel mm	1150	1150	950	950	795	795
Wys. unoszenia mm	83-205	83-205	83-205	83-205	83-205	83-205
Rolek	pojedyncze	podwójne	pojedyncze	podwójne	pojedyncze	podwójne
Długość x szerokość mm	1520 x 520	1520 x 520	1320 x 520	1320 x 520	1165 x 520	1165 x 520
Promień skrętu mm	1274	1274	1074	1074	919	919
Masa własna kg	60	63	55	58	50	53
Koła guma, rolki poliuretan						
Nr produktu	118491-PBE	118492-PBE	118493-PBE	118495-PBE	118494-PBE	118496-PBE
Cena netto zł	1949	1999	1899	1989	1879	1959
Koła i rolki poliuretan						
Nr produktu	118497-PBE	118498-PBE	118499-PBE	118500-PBE	118501-PBE	118502-PBE
Cena netto zł	1949	1999	1899	1999	1879	1999
Koła i rolki nylon						
Nr produktu	118479-PBE	118480-PBE	118481-PBE	118482-PBE	118483-PBE	118484-PBE
Cena netto zł	1849	1889	1789	1979	1779	1839



Ręczne wózki paletowe Ameise



(pompa szybka)

- Udźwig od 2000 do 2500 kg
- Pompa standardowa – 5 ruchów dyszlem do uniesienia wideł na wysokość przejazdową
- Łatwe manewrowanie dzięki skrętowi dyszla o 210°
- Długa żywotność dzięki chromowanym tłokom ciśnieniowym i zaworowi przeciążeniowemu
- Bezobsługowa pompa hydrauliczna
- Do wyboru rolki pojedyncze lub podwójne



od **1460 zł***

*Cena netto z dostawą



i Wszystkie produkty z niniejszego katalogu a także wiele innych dostępne na www.jh-online.pl

Udźwig kg	2000	2000	2500
Długość wideł mm	1150	1150	1150
Rolki	pojedyncze	podwójne	podwójne
Długość x szerokość mm	1540 x 540	1540 x 540	1540 x 540
Koła Ø mm	200	200	200
Rolki Ø mm	80	80	80
Masa własna kg	71	71	73
Koła guma, rolki poliuretan			
Nr produktu	197363-PBE	197364-PBE	197365-PBE
Cena netto zł	1490	1530	1540
Koła i rolki poliuretan			
Nr produktu	-	197366-PBE	-
Cena netto zł	-	1510	-
Koła i rolki nylon			
Nr produktu	197367-PBE	197368-PBE	-
Cena netto zł	1460	1500	-



Ręczne wózki paletowe Jungheinrich

JUNGHEINRICH

(pompa szybka)

- Udźwig od 2200 do 3000 kg
- Idealne do pracy w magazynie, sklepie, na samochodzie ciężarowym itp.
- Poręczna głowica dyszla umożliwiająca sprawne sterowanie wszystkimi funkcjami
- Pompa standardowa – 5 ruchów dyszlem do uniesienia widel na wysokość przejazdową
- Do wyboru różne okładziny kół i rolek
- Łatwe manewrowanie wózkiem dzięki krótkiemu korpusowi



SKŁADOWANIE

od **1920 zł***

*Cena netto z dostawą

i Ręczne wózki paletowe Jungheinrich z szybką pompą, innymi okładzinami, długościami i rozstawami widel dostępne na www.jh-online.pl

Udźwig kg	2200	2200	2200	2200	2200	2200	3000	3000	3000	3000
Długość widel mm	1150	1150	950	950	795	795	1220	1600	1800	2100
Wys. unoszenia mm	83-205	83-205	83-205	83-205	83-205	83-205	83-205	83-205	83-205	83-205
Rolek	pojedyncze	podwójne	pojedyncze	podwójne	pojedyncze	podwójne	podwójne	podwójne	podwójne	podwójne
Długość x szerokość mm	1520 x 520	1520 x 520	1320 x 520	1320 x 520	1165 x 520	1165 x 520	1603 x 550	1983 x 550	2233 x 550	2483 x 550
Promień skrętu mm	1274	1274	1074	1074	919	919	1319	1699	1852	2184
Masa własna kg	60	63	55	58	50	53	86	110	128	142
Koła guma, rolki poliuretan										
Nr produktu	101189-PBE	101183-PBE	101213-PBE	101210-PBE	101207-PBE	101204-PBE	-	-	-	-
Cena netto zł	2030	2170	2030	2170	2030	2170	-	-	-	-
Koła i rolki poliuretan										
Nr produktu	101201-PBE	101198-PBE	101249-PBE	101246-PBE	101231-PBE	101228-PBE	118503-PBE	118504-PBE	107227-PBE	118505-PBE
Cena netto zł	2090	2230	2090	2230	2090	2230	3310	5570	5600	5500
Koła i rolki nylon										
Nr produktu	101195-PBE	101192-PBE	101243-PBE	101240-PBE	101225-PBE	101222-PBE	-	-	-	-
Cena netto zł	1920	2030	1920	2030	1920	2030	-	-	-	-

Ręczne wózki paletowe Ameise z długimi widłami



- Udźwig od 2000 do 3500 kg
- Do wyboru 4 długości widel
- Łatwe manewrowanie dzięki skrętowni dyszla o 205°
- Ergonomiczny kształt dyszla
- Bezobsługowa pompa hydrauliczna
- Podwójne rolki

od **1940 zł***

*Cena netto z dostawą



Długość widel mm	1500	1800	2000	2500	1800	2000
Udźwig kg	2000	2000	2000	2000	3500	3500
Rolki	podwójne	podwójne	podwójne	podwójne	podwójne	podwójne
Szer. widel mm	160	160	160	160	160	160
Rozstaw widel mm	540	540	540	540	540	540
Wys. unoszenia mm	85-200	85-200	85-200	85-200	85-200	85-200
Długość x szerokość mm	1890 x 540	2190 x 540	2390 x 540	2890 x 540	2245 x 540	2445 x 540
Koła Ø mm	200	200	200	200	200	200
Rolki Ø mm	80	80	80	80	80	80
Masa własna kg	100	105	110	269	216	221
Koła i rolki poliuretan						
Nr produktu	197342-PBE	197343-PBE	197344-PBE	197338-PBE	197339-PBE	197340-PBE
Cena netto zł	1980	2140	2180	5660	5470	5690
Koła i rolki nylon						
Nr produktu	197345-PBE	197346-PBE	197347-PBE	197341-PBE	-	-
Cena netto zł	1940	2130	2180	5660	-	-

Ręczne wózki paletowe Jungheinrich z długimi widłami

JUNGHEINRICH

- Do wyboru różne długości widel
- Wygodna głowica dyszla
- Wzmocniona rama wózka do transportu towarów o niestandardowych gabarytach

od **3040 zł***

*Cena netto z dostawą



SKŁADOWANIE

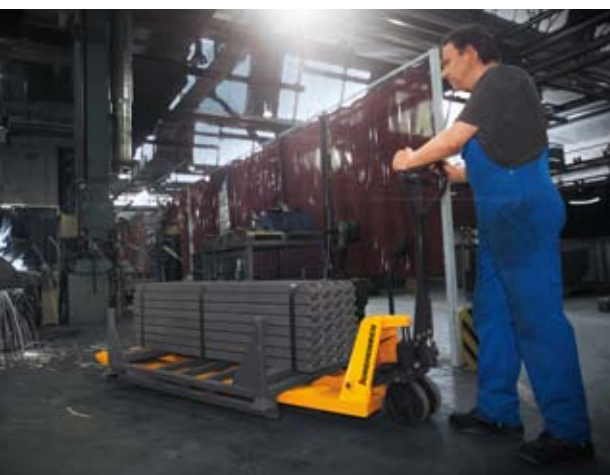

i

Ręczne wózki paletowe Jungheinrich z innymi długościami widel dostępne na www.jh-online.pl

Udźwig kg	2200	2200	1700	1700	1200	1200
Długość widel mm	1360	1360	1600	1600	1900	1900
Pompa	standard	szybka	standard	szybka	standard	szybka
Roleki	podwójne	podwójne	podwójne	podwójne	podwójne	podwójne
Długość x szerokość mm	1733 x 520	1733 x 520	1973 x 520	1973 x 520	2273 x 520	2273 x 520
Promień skrętu mm	1529	1529	1769	1769	2069	2069
Masa własna kg	76	78	82	85	88	91
Koła guma, roleki poliuretan						
Nr produktu	127013-PBE	106827-PBE	127014-PBE	106765-PBE	127015-PBE	107225-PBE
Cena netto zł	3040	3250	3130	3350	3300	3520

Ręczne wózki paletowe Ameise z wagą



- Udźwig 2000 kg
- Możliwość ważenia w miejscu znajdowania się towaru
- Podziałka 1 kg, manualna korekta zera, waga netto i brutto, pamięć sumująca i liczba ważeń



od **5020 zł***

*Cena netto z dostawą



Udźwig kg	2000	2000
Długość wideł mm	1150	1150
Rollki	pojedyncze	podwójne
Długość x szerokość mm	1560 x 560	1560 x 560
Rozstaw wideł mm	560	560
Masa własna kg	104	104
Kola guma, rollki poliuretan		
Nr produktu	197361-PBE	197362-PBE
Cena netto zł	5020	5020

Ręczne wózki paletowe Jungheinrich z wagą

JUNGHEINRICH

- Udźwig 2200 kg
- Możliwość ważenia w miejscu znajdowania się towaru
- Podziałka 0,2 lub 1 kg, manualna korekta zera, waga netto i brutto, tara, pamięć sumująca i liczba ważeń
- Możliwość legalizacji (dotyczy wagi z podziałką 0,2 kg)



wyświetlacz
Komfort

od **6880 zł***

*Cena netto z dostawą



wyświetlacz
Basic

SKŁADOWANIE



Udźwig kg	2200	2200	2200	2200
Wyświetlacz	Basic	Basic	Komfort	Komfort
Długość wideł mm	1150	1150	1150	1150
Rolki	pojedyncze	podwójne	pojedyncze	podwójne
Długość x szerokość mm	1546 x 540	1546 x 540	1546 x 540	1546 x 540
Rozstaw wideł mm	540	540	540	540
Koła Ø mm	170	170	170	170
Rolki Ø mm	82	82	82	82
Masa własna kg	99	99	99	99
Koła guma, rolki poliuretan				
Nr produktu	119033-PBE	119034-PBE	101254-PBE	119655-PBE
Cena netto zł	6880	7100	8010	8240

Ręczne wózki paletowe Ameise do zadań specjalnych



- Udźwig od 500 do 2500 kg
- Różne funkcje odpowiednie do przeróżnych zadań magazynowych i transportowych
- Wysokiej klasy, bezobsługowa pompa hydrauliczna
- Do wyboru różne okładziny kół i rolek



Terenowy

od **1870 zł***

*Cena netto z dostawą



Mini



4-drożny



Wszystkie produkty z niniejszego katalogu a także wiele innych dostępne na www.jh-online.pl

Funkcja	Dł. wideł mm	Udźwig kg	Roleki	Rozstaw wideł mm	Dł. x szer. mm	Nr produktu	Cena netto zł
Mini	800	500	pojedyncze	380	1126 x 380	197332-PBE	1950
Wąski rozstaw	1150	2000	pojedyncze	450	1538 x 450	197336-PBE	1870
	1150	2000	podwójne	450	1538 x 450	197337-PBE	1940
Widły niskie	1150	1500	pojedyncze	540	1538 x 520	197359-PBE	2520
	1150	1500	podwójne	540	1538 x 520	197358-PBE	2520
4-drożny	1150	2500 / 1500	pojedyncze	540	1540 x 540	197333-PBE	2260
Terenowy	800	1200	-	256-680	1370 x 1590	197976-PBE	4280
Hamulec bębnowy	1150	2500	pojedyncze	540	1540 x 540	197335-PBE	2430
	1150	2500	podwójne	540	1540 x 540	197334-PBE	2430



Ręczne wózki paletowe Jungheinrich galvinox i inox

JUNGHEINRICH

- Pełne zabezpieczenie przed korozją i kwasami - idealne do pracy w agresywnym środowisku
- Ochrona instalacji hydraulicznej przed wnikaniem wody
- Konstrukcja łatwa do utrzymania w czystości Smar
- Przeznaczony do kontaktu z artykułami spożywczymi (klasa H1 i H2)



od **3560 zł***

*Cena netto z dostawą



SKŁADOWANIE

	Galvinox						Inox *		Inox wersja P **	
Udźwig kg	2000	2000	2000	2000	2000	2000	2000	2000	2000	2000
Długość wideł mm	1150	1150	950	950	795	795	1140	1140	1140	1140
Wys. unoszenia mm	115	115	115	115	115	115	115	115	115	115
Rolki	pojedyncze	podwójne	pojedyncze	podwójne	pojedyncze	podwójne	pojedyncze	podwójne	pojedyncze	podwójne
Promień skrętu mm	934	934	1094	1094	1774	1774	1774	1774	1774	1774
Masa własna kg	68	68	66	66	64	64	68	68	68	68
Koła i rolki poliuretan										
Nr produktu	-	128186-PBE	-	128183-PBE	-	179241-PBE	110018-PBE	110019-PBE	110021-PBE	110023-PBE
Cena netto zł	-	4400	-	4400	-	4400	7890	8510	10540	11250
Koła i rolki nylon										
Nr produktu	128184-PBE	128185-PBE	128181-PBE	128182-PBE	179240-PBE	179239-PBE	110016-PBE	110017-PBE	110020-PBE	110022-PBE
Cena netto zł	3630	4010	3560	4070	3650	3930	7600	8300	10280	10990

* Inox - rama i dyszel wykonane ze stali szlachetnej, pozostałe elementy pokryte powłoką ochronną zabezpieczającą przed korozją

** Inox wersja P - wszystkie elementy ze stali szlachetnej

Wózki nożycowe BASIC i Ameise



- Udźwig 1000 kg
- Podnoszenie towarów na dowolną wysokość roboczą
- 2 w 1 czyli wózek paletowy i stół unoszący
- Podnoszenie ręczne/nożne lub elektro-hydrauliczne

od **1840 zł***

*Cena netto z dostawą



Ręczny
Basic



Ręczny
Ameise

Elektro-hydrauliczny
Ameise

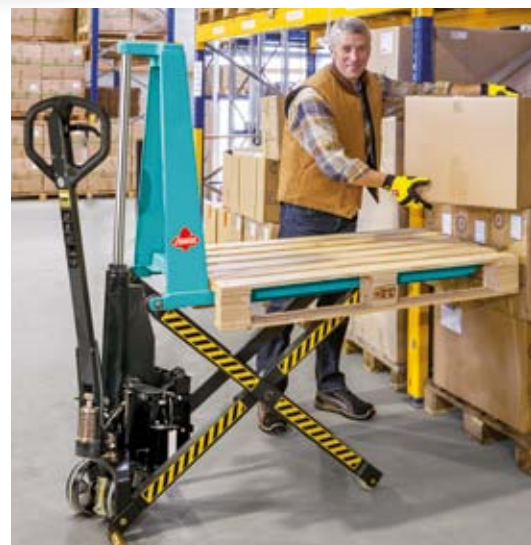

i Wszystkie produkty z niniejszego katalogu a także wiele innych dostępne na www.jh-online.pl

Udźwig kg	1000	1000	1000
Marka	Basic	Ameise	Ameise
Napęd	Ręczny	Ręczny	Elektro-hydrauliczny
Długość wideł mm	1150	1150	1170
Wys. podn. mm	85-800	85-800	85-800
Możliwość jazdy do wys. mm	400	400	400
Rolki	pojedyncze	pojedyncze	pojedyncze
Długość x szerokość mm	1570 x 540	1570 x 540	1662 x 540
Rozstaw wideł mm	540	540	540
Koła Ø mm	180	180	180
Rolki Ø mm	80	80	80
Masa własna kg	99	99	99
Kola poliuretan, rolki nylon			
Nr produktu	163247-PBE	197360-PBE	197328-PBE
Cena netto zł	1840	2530	6460

Wózki nożycowe Jungheinrich

JUNGHEINRICH

- Udźwig 1000 kg
- Podnoszenie towarów na dowolną wysokość roboczą
- 2 w 1 czyli wózek paletowy i stół unoszący
- Podnoszenie ręczne lub elektro-hydrauliczne
- Różne okładziny kół i rolek



od **3830 zł***

*Cena netto z dostawą

SKŁADOWANIE

Udźwig kg	1000	1000	1000	1000	1000	1000
Napęd	Ręczny	Ręczny	Ręczny	Elektro-hydrauliczny	Elektro-hydrauliczny	Elektro-hydrauliczny
Długość wideł mm	1150	1150	1150	1150	1150	1150
Wys. podnoszenia mm	85-800	85-800	85-800	85-800	85-800	85-800
Możliwość jazdy do wys. mm	400	400	400	400	400	400
Rolek	pojedyncze	pojedyncze	pojedyncze	pojedyncze	pojedyncze	pojedyncze
Długość x szerokość mm	1650 x 560	1650 x 560	1650 x 560	1650 x 560	1650 x 560	1650 x 560
Rozstaw wideł mm	560	560	560	560	560	560
Koła	guma	nylon	poliuretan	guma	nylon	poliuretan
Rolek	nylon	nylon	nylon	nylon	nylon	poliuretan
Promień skrętu mm	1635	1635	1635	1635	1635	1635
Nr produktu	101256-PBE	160633-PBE	116689-PBE	101257-PBE	174822-PBE	125302-PBE
Cena netto zł	3890	3830	4200	8350	8300	8570

Wózki nożycowe Ameise z widłami krótkimi lub długimi



Wózki ręczne

- Udźwig 1500 kg*
- Ręczna funkcja szybkiego unoszenia
- Łatwy w obsłudze dyszel ręczny
- Kompaktowa konstrukcja dzięki siłownikom teleskopowym
- Stabilizatory boczne zapewniające bezpieczną pozycję



Wsporniki boczne dla większej stabilności wózka



Zintegrowany prostownik

5460 zł*

*Cena netto z dostawą

Wózek nożycowy Ameise	Ręczny	Elektro-hydrauliczny
Napęd podnoszenia	Ręczny	Elektryczny
Udźwig kg	1500*	1500*
Długość widel mm	1200	1200
Zakres podnoszenia	85-800	85-800
Możliwość jazdy do wys. mm	400	400
Długość całkowita x szer. mm	1556 x 540	1651 x 540
Rozstaw widel	540	540
Punkt ciężkości mm	600	600
Materiał kół	Poliuretan	Poliuretan
Materiał rolek	Poliuretan	Poliuretan
ø kół x szer. mm	150 x 40	150 x 40
ø rolek x szer. mm	75 x 68	75 x 68
	193674-PBE	193679-PBE
	5460	11530
		Kontroler pozycji
		193682-PBE
		5120

*Udźwig spada z 1500 kg do 1000 kg od wysokości 470 mm

Wózki elektro-hydrauliczne

- Elektryczny silnik podnoszenia o mocy 0,9 kW
- Wysokość podnoszenia 800 mm dla ergonomicznej pracy
- Długość wideł od 700 do 2000 mm
- Wbudowany prostownik do standardowych gniazd sieciowych 230 V
- Kontroler wysokości podnoszenia (opcja)
- Bezobsługowy akumulator 70 Ah



SKŁADOWANIE

11530 zł*

*Cena netto z dostawą



Kontroler pozycji

- Wózek nożycowy można doposażyć w kontroler pozycji, który zapewnia automatyczną regulację wysokości podnoszenia
- Regulacja wysokości za pomocą fotoelektrycznych czujników
- Dostosowanie wysokości do najwyższej umieszczonego elementu
- Automatyczne opuszczanie wideł podczas załadunku
- Automatyczne podnoszenie wideł podczas rozładunku
- Sygnał optyczny przy każdym ruchu wideł

Hydrauliczne wózki podnośnikowe Ameise



- Ręczny napęd jazdy i podnoszenia
- Do wyboru różne wysokości podnoszenia
- Podnoszenie pedałem nożnym lub dyszlem
- Dobra widoczność transportowanego ładunku



Maszty pojedynczy



Szeroki rozstaw

od **3770 zł***

*Cena netto z dostawą



Wszystkie produkty z niniejszego katalogu a także wiele innych dostępne na www.jh-online.pl

Dł. wideł mm	Udźwig kg	Rodzaj masztu	Wys. podn. mm	Koła	Rodzaj rolek	Rolki	Nr produktu	Cena netto zł
1100	1000	Pojedynczy	1000	nylon	pojedyncze	nylon	197349-PBE	3940
1100	1000	Pojedynczy	1200	nylon	pojedyncze	nylon	197350-PBE	3770
1100	1000	Pojedynczy	1600	nylon	pojedyncze	nylon	197351-PBE	3860
1100	1000	Teleskopowy	2000	nylon	podwójne	nylon	197353-PBE	4740
1100	1000	Teleskopowy	2500	nylon	podwójne	nylon	197354-PBE	4920
1100	1000	Szeroki rozstaw	1500	nylon	podwójne	nylon	197357-PBE	4360
1100	1000	Szybkie podnoszenie	1600	poliuretan	podwójne	poliuretan	197356-PBE	4490
1100	1000	Teleskopowy	3000	nylon	podwójne	nylon	197355-PBE	4860
1100	1500	Pojedynczy	1600	nylon	pojedyncze	nylon	197352-PBE	4200

Podnośnikowe wózki widłowe Jungheinrich z dyszlem i silnikiem podnoszenia HC 110

JUNGHEINRICH

- Dostępne wysokości podnoszenia 1600, 2500 i 3000 mm
- Bezobsługowy żelowy akumulator ołowiowy
- Wbudowany prostownik do łatwego ładowania
- Kółka skrętne z ochroną stóp
- Mechaniczny hamulec postojowy do bezpiecznego parkowania



od **9700 zł***

*Cena netto z dostawą

SKŁADOWANIE

Długość wideł mm	1100	1100	1100
Wys. podnoszenia mm	1600	2500	3000
Wys. zabudowy mm	1980	1830	2080
Długość x szerokość mm	1720 x 762	1720 x 762	1720 x 762
Wys. z masztem złożonym mm	1980	1830	2080
Promień skrętu mm	1335	1335	1355
Silnik podnoszenia kW	1,5	1,5	1,5
Masa własna kg	315	415	430
Nr produktu	129341-PBE	129342-PBE	129343-PBE
Cena netto zł	9700	11160	11890

Wózki widłowe z podnoszoną platformą

- Udźwig 400 kg
- Łatwe podnoszenie i transport towarów
- Możliwość zastosowania jako wózek widłowy lub podnośnik materiałowy



Elektryczny

Ręczny

od **3571 zł***

*Cena netto z dostawą



Wszystkie produkty z niniejszego katalogu a także wiele innych dostępne na www.jh-online.pl

Podnoszenie	Zakres podnoszenia mm	Wys. zabudowy mm	Wymiary platformy mm	Długość x szerokość mm	Nr produktu	Cena netto zł
Ręczne	85-1200	1425	650 x 550	1035 x 600	164202-PBE	3571
Ręczne	85-1500	1725	650 x 550	1035 x 600	169826-PBE	4197
Elektryczne	85-1200	1425	650 x 550	1100 x 600	169827-PBE	8175
Elektryczne	85-1500	1725	650 x 550	1100 x 600	169828-PBE	9025

Akumulatorowy podnośnik materiałowy Ameise



- Udźwig do 80 kg
- Elektryczne podnoszenie platformy (125 mm/s)
- Kompaktowa budowa i niewielka masa własna
- Wyposażenie standardowe: platforma z aluminium i prostownik



5200 zł*

*Cena netto z dostawą



SKŁADOWANIE



Udźwig kg	Zakres podnoszenia mm	Wys. mm	Platforma szer. x głęb. mm	Nr produktu	Cena netto zł
80	120 - 1460	1700	450 x 450	194778-PBE	5200

Akumulatorowe podnośniki materiałowe Hovmand

- Udźwig do 200 kg
- Do zastosowania w biurze, warsztacie, punkcie handlowym
- Elektryczne podnoszenie za pomocą obrotowej gałki
- Kompaktowa budowa i niewielka masa własna
- Jednostka transportowa (do wyboru platforma, trzpień, trzpień podwójny) oraz prostownik w standardzie
- Dostępne różne udźwigi, wysokości masztów i wymiary jednostek transportowych



od **8001 zł***

*Cena netto z dostawą

Podnośnik elektryczny HOVMAND, udźwig do 70 kg

	Udźwig	Zakres podnoszenia	Wysokość	Średnica trzpienia	Długość trzpienia	Szer. platformy	Głęb. platformy	Numer produktu	Cena netto zł
Platforma drewniana									
Typ 1	70 kg	115 - 1.062 mm	1.225 mm	-	-	450 mm	400 mm	157901-PBE	8001
Typ 2	70 kg	115 - 1.354 mm	1.517 mm	-	-	450 mm	400 mm	157903-PBE	8984
Typ 2	70 kg	115 - 1.754 mm	1.917 mm	-	-	450 mm	400 mm	157902-PBE	10008
Platforma z tworzywa sztucznego									
Typ 1	70 kg	140 - 1.058 mm	1.225 mm	-	-	495 mm	495 mm	157904-PBE	9145
Typ 2	70 kg	140 - 1.351 mm	1.517 mm	-	-	495 mm	495 mm	157906-PBE	9659
Typ 2	70 kg	140 - 1.751 mm	1.917 mm	-	-	495 mm	495 mm	157905-PBE	10674
Trzpień podwójny									
Typ 1	70 kg	131 - 1.054 mm	1.225 mm	32 mm	500 mm	-	-	157910-PBE	9409
Typ 2	70 kg	131 - 1.347 mm	1.517 mm	32 mm	500 mm	-	-	157912-PBE	9919
Typ 2	70 kg	131 - 1.747 mm	1.917 mm	32 mm	500 mm	-	-	157911-PBE	10938



Podnośnik elektryczny HOVMAND, udźwig do 130 kg

Udźwig kg	Wysokość podnoszenia		Wys. masztu mm	Jednostka transportowa dł. x szer. / Ø	Numer produktu	Cena netto zł
	min. mm	max. mm				
Platforma z tworzywa sztucznego						
130	110	1310	1520	495 x B 495	117170-PBE	16588
130	110	1710	1920	495 x B 495	117171-PBE	17146
130	110	2110	2320	495 x B 495	117172-PBE	18831
Platforma ze stali szlachetnej						
130	100	1300	1520	400 x B 500	117176-PBE	17616
130	100	1700	1920	400 x B 500	117177-PBE	18174
130	100	2100	2320	400 x B 500	117178-PBE	19851
Trzpień						
130	130	1330	1520	500 x Ø 60	117188-PBE	16485
130	130	1730	1920	500 x Ø 60	117189-PBE	17044
130	130	2130	2320	500 x Ø 60	117190-PBE	18724
Trzpień podwójny						
130	80	1280	1520	500 x Ø 32	117194-PBE	16851
130	80	1680	1920	500 x Ø 32	117195-PBE	17401
130	80	2080	2320	500 x Ø 32	117196-PBE	19086

Podnośnik elektryczny HOVMAND, udźwig do 200 kg

Udźwig kg	Wysokość podnoszenia		Wys. masztu mm	Jednostka transportowa dł. x szer. / Ø	Numer produktu	Cena netto zł
	min. mm	max. mm				
Platforma ze stali szlachetnej						
200	100	1310	1567	400 x B 500	176736-PBE	23735
200	100	1710	1976	400 x B 500	176737-PBE	24253
200	100	2110	2376	400 x B 500	176739-PBE	25304
Trzpień						
200	130	1340	1567	500 x Ø 60	176743-PBE	22488
200	130	1740	1976	500 x Ø 60	176746-PBE	23006
200	130	2140	2376	500 x Ø 60	176748-PBE	24057
Trzpień podwójny						
200	80	1290	1567	500 x Ø 32	176750-PBE	23699
200	80	1690	1976	500 x Ø 32	176753-PBE	24222
200	80	2090	2376	500 x Ø 32	176754-PBE	25268



Wszystkie produkty z niniejszego katalogu a także wiele innych dostępne na www.jh-online.pl

Podnośnik elektryczny HOVMAND, udźwig do 80 kg

Udźwig kg	Wysokość podnoszenia		Wysokość masztu mm	Jednostka transportowa dł. x szer. / Ø	Numer produktu	Cena netto zł
	min. mm	max. mm				
Platforma z tworzywa sztucznego						
80	110	1320	1520	495 x B 495	117167-PBE	13365
80	110	1720	1920	495 x B 495	117168-PBE	14348
Platforma ze stali szlachetnej						
80	100	1310	1520	400 x B 500	117173-PBE	14795
80	100	1710	1920	400 x B 500	117174-PBE	15372
Trzpień						
80	130	1340	1520	500 x Ø 60	117185-PBE	13660
80	130	1740	1920	500 x Ø 60	117186-PBE	14241
Trzpień podwójny						
80	80	1290	1520	500 x Ø 32	117191-PBE	14026
80	80	1690	1920	500 x Ø 32	117192-PBE	14603

Podnośnik elektryczny HOVMAND, udźwig do 90 kg

Udźwig kg	Wysokość podnoszenia		Wysokość masztu mm	Jednostka transportowa dł. x szer. / Ø	Numer produktu	Cena netto zł
	min. mm	max. mm				
Platforma z tworzywa sztucznego						
90	110	1310	1520	495 x B 495	176716-PBE	18595
90	110	1710	1920	495 x B 495	176717-PBE	19144
90	110	2110	2320	495 x B 495	176718-PBE	20825
Platforma ze stali szlachetnej						
90	100	1300	1520	400 x B 500	176719-PBE	19618
90	100	1700	1920	400 x B 500	176720-PBE	20181
90	100	2100	2320	400 x B 500	176721-PBE	21858
Trzpień						
90	130	1330	1520	500 x Ø 60	176723-PBE	18487
90	130	1730	1920	500 x Ø 60	176776-PBE	19046
90	130	2130	2320	500 x Ø 60	176779-PBE	20722
Trzpień podwójny						
90	80	1280	1520	500 x Ø 32	176732-PBE	18849
90	80	1680	1920	500 x Ø 32	176734-PBE	19404
90	80	2080	2320	500 x Ø 32	176735-PBE	21089



Akumulatorowe unoszące wózki widłowe Ameise z dyszlem i ręcznym unoszeniem



- Idealne rozwiązanie do średnio intensywnych zastosowań (maks. 1,5 godz. pracy ciągłej w ciągu zmiany)
- Udźwig 1300 kg
- Do wyboru długość wideł 800 lub 1150 mm
- Elektryczny napęd jazdy z dwustopniową prędkością (2,5 km/h oraz 4 km/h)
- Ręczne podnoszenie przy pomocy sprawdzonej pompy hydraulicznej
- Zintegrowany prostownik – możliwość ładowania z każdego gniazda sieciowego
- Wskaźnik naładowania akumulatora
- Tryb Stand-by po 5 minutach nieużywania
- Osłona silnika zabezpieczająca stopy operatora przed przypadkowym najechaniem



od **5890 zł***

*Cena netto z dostawą

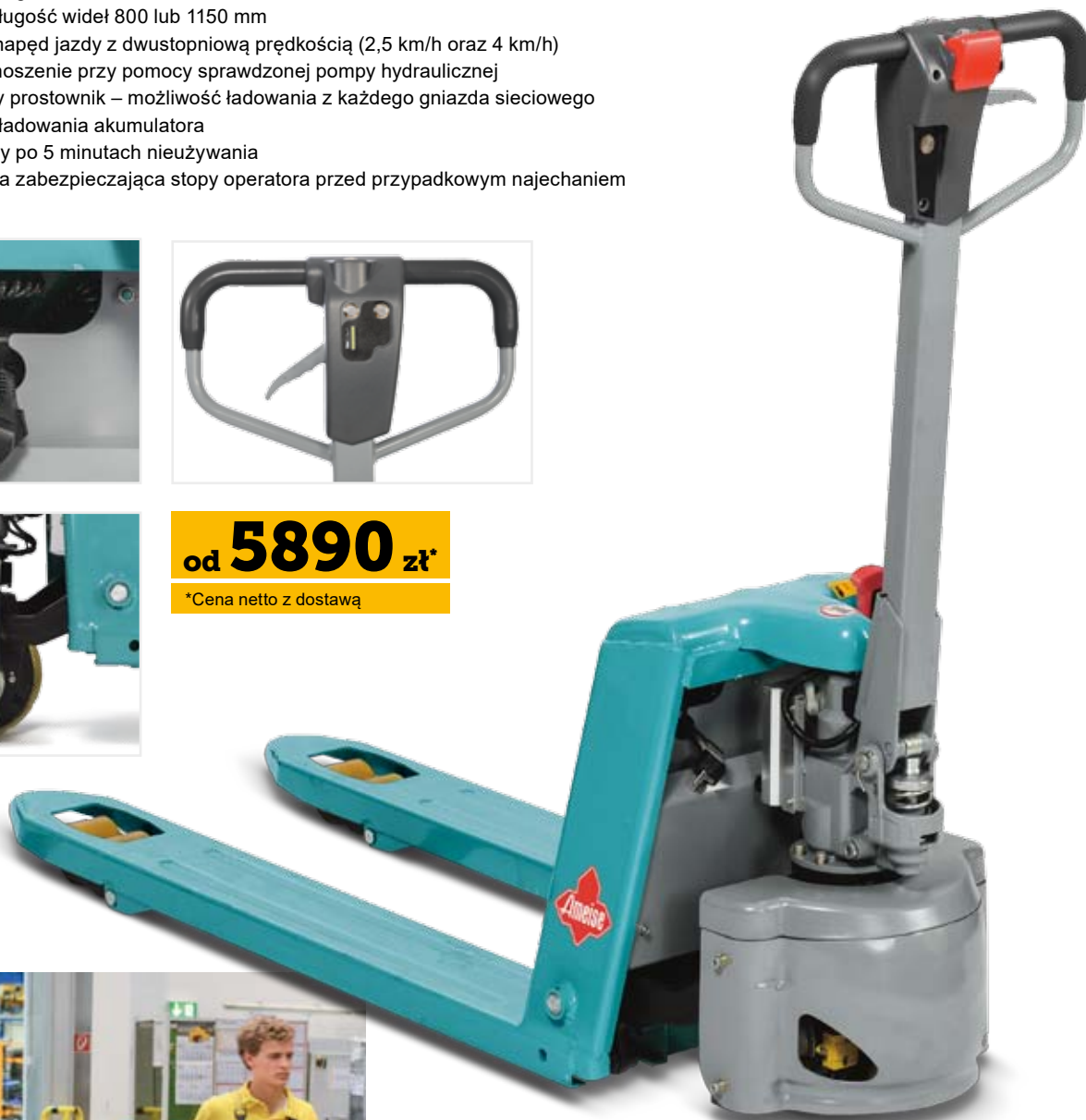

i Wszystkie produkty z niniejszego katalogu a także wiele innych dostępne na www.jh-online.pl

Udźwig kg	1300	1300
Długość wideł mm	1150	800
Wys. podnoszenia mm	200	200
Długość x szerokość mm	1588 x 560	1238 x 560
Prędkość jazdy km/h	3,4	3,4
Szer. korytarza roboczego mm	1869	1869
Akumulator V / Ah	2 x 12/30	2 x 12/30
Koła i rolki	poliuretan	poliuretan
Masa własna kg	145	132
Nr produktu	159977-PBE	174328-PBE
Cena netto zł	5940	5890

Akumulatorowe unoszące wózki widłowe Ameise z dyszlem i baterią litowo-jonową



Wózek Ameise z baterią litowo-jonową jest idealnym pomocnikiem do za- i rozładunku samochodów ciężarowych oraz transportu towarów w magazynie. Dzięki zabezpieczonej elektronice i niewielkiej masie własnej można przewozić go samochodem ciężarowym. W ten sposób będzie zawsze pod ręką podczas rozładunku towaru. Zewnętrzny prostownik umożliwia szybkie ładowanie baterii. Dzięki dodatkowej baterii (opcja) wózek może pracować w trybie wielozmianowym.

- Elektryczny napęd jazdy i podnoszenia
- Długi czas pracy dzięki bezobsługowej baterii 48V w technologii litowo-jonowej
- Mocny silnik i niezawodny układ hamulcowy
- Bezstopniowa kontrola prędkości
- Niewielki promień skrętu
- Wskaźnik stanu baterii



6600 zł*

*Cena netto z dostawą

Udźwig	1200
Maks. wysokość unoszenia mm	190
Długość wideł mm	1150
Prześwit pod wózkiem mm	35
Rozstaw wideł mm	550
Długość x szerokość mm	1651 x 550
Prędkość jazdy km/h	4,5
Prędkość opuszczania m/s	0,03
Promień skrętu mm	1452
Akumulator V/Ah	48/20
Koła i rolki	poliuretan
Masa własna kg	145
Nr produktu	197984-PBE
Cena netto zł	6600

Dodatkowa bateria

Wymiana baterii trwa kilka sekund. Dodatkowa bateria umożliwia pracę w trybie wielozmianowym.

Masa kg	8,5
Nr produktu	198237-PBE
Cena netto zł	1600

Akumulatorowe unoszące wózki widłowe Ameise z dyszlem



- Idealne rozwiązanie do średnio intensywnych zastosowań (maks. 2 godz. pracy ciągłej w ciągu zmiany)
- Udźwig 1500 kg
- Do wyboru 2 rozstawy wideł 550 i 685 mm
- Elektryczny napęd jazdy i elektryczny napęd unoszenia
- Bezobsługowy akumulator żelowy
- Zintegrowany prostownik – możliwość ładowania z każdego gniazda sieciowego
- Wskaźnik naładowania akumulatora
- Niewielki promień skrętu



7430 zł*

*Cena netto z dostawą

Udźwig kg	1500	1500
Długość wideł mm	1150	1200
Wys. podnoszenia mm	205	205
Rozstaw wideł mm	550	685
Długość x szerokość mm	1648 x 570	1773 x 570
Prędkość jazdy km/h	3,5	3,5
Akumulator V / Ah	24 / 75	24 / 75
Koła i rolki	poliuretan	poliuretan
Masa własna kg	202	202
Nr produktu	193170-PBE	193171-PBE
Cena netto zł	7430	7430



Wszystkie produkty z niniejszego katalogu a także wiele innych dostępne na www.jh-online.pl

Akumulatorowe unoszące wózki widłowe Jungheinrich z dyszlem EJE M13/M15

JUNGHEINRICH

- Idealne rozwiązanie do średnio intensywnych zastosowań (maks. 2 godz. pracy ciągłej w ciągu zmiany)
- Udźwig 1300 i 1500 kg
- Duża wydajność dzięki technologii prądu zmiennego
- Do wyboru różne rozstawy wideł
- Elektryczny napęd jazdy i elektryczny napęd unoszenia
- Stabilność podczas jazdy, także na zakrętach
- Bezobsługowy akumulator żelowy
- Zintegrowany prostownik – możliwość ładowania z każdego gniazda sieciowego
- Wskaźnik naładowania akumulatora
- Odzysk energii podczas hamowania silnikiem i opuszczania wideł



od **10510 zł***

*Cena netto z dostawą

SKŁADOWANIE



i Wszystkie produkty z niniejszego katalogu a także wiele innych dostępne na www.jh-online.pl

					Z wagą	
Udźwig kg	1300	1300	1500	1500	1300	1500
Długość wideł mm	1150	1150	1150	1150	1150	1150
Wys. podnoszenia mm	85-205	85-205	85-205	85-205	85-210	85-210
Rozstaw wideł mm	540	670	540	670	550	550
Długość x szerokość mm	1585 x 650	1585 x 760	1585 x 650	1585 x 760	1605 x 550	1605 x 550
Prędkość jazdy km/h	4,5	4,5	4,5	4,5	4,5	4,5
Akumulator V / Ah	24/65	24/65	24/90	24/90	24/65	24/90
Koła i rolki	poliuretan	poliuretan	poliuretan	poliuretan	poliuretan	poliuretan
Masa własna kg	214		219	219	253	258
Nr produktu	172819-PBE	172820-PBE	172822-PBE	172824-PBE	172818-PBE	172821-PBE
Cena netto zł	10510	10510	12700	12710	12710	14900

Akumulatorowe podnośnikowe wózki widłowe Ameise z dyszlem



- Idealne rozwiązanie do średnio intensywnych zastosowań (maks. 2 godz. pracy ciągłej w ciągu zmiany)
- Dostępne modele z różnymi wysokościami podnoszenia od 1600 do 3300 mm
- Bezobsługowy akumulator żelowy
- Zintegrowany prostownik – możliwość ładowania z każdego gniazda sieciowego
- Wskaźnik naładowania akumulatora i licznik motogodzin

od **11720 zł***

*Cena netto z dostawą

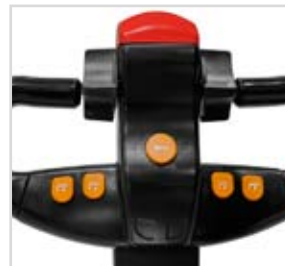
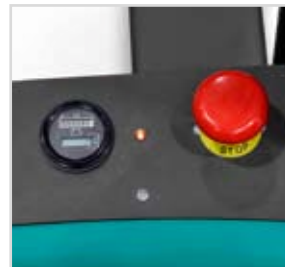

Maszt pojedynczy

Maszt podwójny

Udźwig kg	1000	1000	1000	1000	1000	1000
Długość wideł mm	1150	1150	1150	1150	1150	1150
Wys. podnoszenia mm	1600	1950	2000	2500	3000	3300
Maszt	Pojedynczy	Pojedynczy	Podwójny	Podwójny	Podwójny	Podwójny
Wys. zabudowy mm	2055	2405	1560-2515	1810-3015	2060-3515	2210-3815
Długość x szerokość mm	1634 x 790	1634 x 790	1733 x 790	1733 x 790	1733 x 790	1733 x 790
Silnik jazdy kW	2	2	2	2	2	2
Silnik podnoszenia kW	0,63	0,63	0,63	0,63	0,63	0,63
Prędkość jazdy km/h	3	3	3	3	3	3
Akumulator V / Ah	24/70	24/70	24/70	24/70	24/70	24/70
Masa własna kg	460	466	563	579	605	631
Nr produktu	193454-PBE	193455-PBE	193458-PBE	193459-PBE	193460-PBE	193461-PBE
Cena netto zł	11720	12070	13110	13460	13810	14160

Akumulatorowe podnośnikowe wózki widłowe Jungheinrich z dyszlem EJC M10/M13



- Idealne rozwiązanie do średnio intensywnych zastosowań (maks. 2 godz. pracy ciągłej w ciągu zmiany)
- Udźwig 1000 i 1300 kg
- Dostępne modele z różnymi wysokościami podnoszenia od 1540 do 3300 mm
- Bezobsługowy akumulator żelowy (EJC M10) lub kwasowy (EJC M13)
- Zintegrowany prostownik – możliwość ładowania z każdego gniazda sieciowego
- Wskaźnik naładowania akumulatora i licznik motogodzin



Maszt pojedynczy

Maszt podwójny

SKŁADOWANIE



i Wszystkie produkty z niniejszego katalogu a także wiele innych dostępne na www.jh-online.pl

Długość widel mm	1150	1150	1150	1150	1150	1150
Wys. podnoszenia mm	1540	1900	2300	2500	2900	3300
Maszt	Pojedynczy	Pojedynczy	Podwójny	Podwójny	Podwójny	Podwójny
Wys. zabudowy mm	1935	2295	1615	1715	1915	2115
Długość x szerokość mm	1615 x 800	1615 x 800	1685 x 800	1685 x 800	1685 x 800	1685 x 800
Silnik podnoszenia kW	2,2	2,2	2,2	2,2	2,2	2,2
Prędkość jazdy km/h	4,5	4,5	4,5	4,5	4,5	4,5
Akumulator V / Ah	24/85	24/85	24/105	24/105	24/105	24/105
Masa własna kg	481	496	589	598	616	634
Udźwig 1000 kg						
Nr produktu	172826-PBE	172827-PBE	172828-PBE	172829-PBE	172830-PBE	172831-PBE
Cena netto zł	14910	15790	16230	16670	17110	17550
Udźwig 1300 kg						
Nr produktu	-	-	176706-PBE	176707-PBE	176708-PBE	176709-PBE
Cena netto zł	-	-	23270	23710	24150	24590

Spalinowy (gaz) wózek widłowy Jungheinrich z przekładnią hydrodynamiczną, typ TFG 316

- Udźwig 1600 kg, wysokość podnoszenia 3300 mm
- Przekładnia hydrodynamiczna zapewniająca wysoką sprawność przeładunkową na średnich i długich trasach przejazdowych
- Wydajne silniki przemysłowe marki Kubota
- Komfortowy i ergonomiczny moduł kabiny operatora



72000 zł*

*Cena netto z dostawą



Wyposażenie:

- Maszt ZT, wys. podn. 3300 mm (wys. zabudowy 2216 mm)
- Przesuw boczny zintegrowany
- Dodatkowa hydraulika
- Widły 40 x 100 x 1150 mm
- Krata ochr. ładunku
- Reflektor roboczy 1 x tył

Napęd	Gaz płynny
Udźwig	1600 kg
Odległość środka ciężkości ładunku od czoła widel	500 mm
Masa własna	2620 kg
Wysokość wózka z masztem złożonym	2216 mm
Wolny skok	150 mm
Wysokość podnoszenia	3300 mm
Wysokość wózka z masztem wysuniętym	3890 mm
Długość korpusu wózka	2261 mm
Szerokość całkowita	1113
Prześwit pod wózkiem	111 mm
Szerokość korytarza roboczego dla palety 1000 x 1200 poprzecznie	3630 mm
Szerokość korytarza roboczego dla palety 800 x 1200 wzdłuż	3829 mm
Promień skrętu	2020 mm
Prędkość jazdy z ładunkiem/bez ładunku	19 / 20 km/h
Prędkość podnoszenia z ładunkiem/bez ładunku	0,56 / 0,58 m/s
Prędkość opuszczania z ładunkiem/bez ładunku	0,55 / 0,55 m/s
Hamulec roboczy	Hydrauliczny
Hamulec postojowy	Hydrauliczny
Producent / Typ silnika	Kubota WG2503-L
Zużycie paliwa wg cyklu VDI	2,8 kg/h
Rodzaj sterowania jazdą	Hydrodynamiczny
Poziom obciążenia akustycznego przy uchu operatora	82 dB (A)
Numer produktu	204389-PBE
Cena netto zł	72000

Wózek systemowy do kompletacji drobnych elementów EKM 202

Wózek systemowy do kompletacji drobnych elementów EKM 202 ma uniwersalne zastosowanie. To wydajna alternatywa dla konwencjonalnych drabin, szczególnie w punktach sprzedaży detalicznej, przy lekkich pracach konserwacyjnych lub kompletacji towaru bez użycia palety.

Stabilny maszt umożliwi podnoszenie na wysokość do 5,30 m, dzięki czemu pobieranie artykułów do trzeciego poziomu regału, przywieszanie etykiet z cenami lub wymiana lamp sufitowych nie stanowi problemu.

- Wysokość zasięgu do 5300 mm, udźwig 235 kg
- Automatyczne zamknięcie drzwi
- Przestronne miejsce dla operatora
- Bezobsługowy akumulator 192 Ah i zintegrowany prostownik



od **52800 zł***

*Cena netto z dostawą



SKŁADOWANIE

	ręczna	elektryczna	elektryczna
Regulacja półki	ręczna	elektryczna	elektryczna
Zakres regulacji półki mm	300	600	600
Dodatkowa blokada drzwi	nie	tak	tak
Wysokość podnoszenia mm	3000	3000	3000
Udźwig platformy operatora kg	135	135	135
Udźwig półki kg	115	115	115
Wysokość wózka z masztem wysuniętym mm	4419	4419	4419
Wysokość platformy mm	314	314	314
Wysokość podniesionej platformy mm	3314	3314	3314
Długość x szerokość całkowita mm	1520 x 760	1520 x 760	1520 x 760
Promień skrętu mm	1250	1250	1250
Wysokość komisjonowania mm	5314	5314	5314
Wymiary półki mm	595 x 681	595 x 681	595 x 681
Prędkość jazdy z / bez ładunku km/h	8/8	8/8	8/8
Prędkość podnoszenia z / bez ładunku m/s	0,25/0,25	0,25/0,25	0,25/0,25
Prędkość opuszczania z / bez ładunku m/s	0,21/0,21	0,21/0,21	0,21/0,21
Silnik podnoszenia kW	2,2	2,2	2,2
Silnik jazdy kW	1,0	1,0	1
Akumulator V/Ah	24/192	24/192	24/192
Masa własna z akumulatorem	615	615	615
Wyposażenie	półka regulowana ręcznie	półka regulowana elektrycznie, dodatkowa blokada drzwi	półka regulowana elektrycznie, dodatkowa blokada drzwi, sygnał ostrzegawczy podnoszenie/opuszczanie, światło pulsujące, automatyczny hamulec
Numer produktu	199557-PBE	199558-PBE	199555-PBE
Cena netto zł	52800	56320	57200

Elektro-hydrauliczny podnośnik EdmoLift z widłami uchylnymi

- Obustronne wychylenie widel o 40°
- Zintegrowane funkcje czuwaka oraz zabezpieczenia przeciążeniowego gwarantujące bezpieczny przebieg operacji roboczych
- Regulowana, bardzo wytrzymała rama ochronna pod widłami
- Dobra dostępność z 3 stron dzięki ramie w kształcie litery T

32912 zł*

*Cena netto z dostawą



Udźwig kg	Zakres podnoszenia mm	Funkcja wychyłu	Dł. x szer. wideł mm	Wys. zabudowy mm	Prędkość podnoszenia s	Moc kW	Masa własna kg	Numer produktu	Cena netto zł
1000	70-900	2x40°	1245 x 850	1615 / 2005	13	0,75	275	107454-PBE	32912

Podnośnik palet z uchylnymi widłami podnoszonymi ręcznie

- Obustronne wychylenie widel o 20° za pomocą korby
- Stabilna konstrukcja
- Uchwyty z dwóch stron ułatwiające manewrowanie wózkami
- Koła hamowne z ochroną stóp operatora

5070 zł*

*Cena netto z dostawą



Udźwig kg	Zakres podnoszenia mm	Funkcja wychyłu	Dł. x szer. wideł mm	Wys. zabudowy mm	Masa własna kg	Numer produktu	Cena netto zł
800	88-920	2x20°	1150 x 150	1320	210	197977-PBE	5070

Podnośnik palet z uchylnymi widłami podnoszonymi elektrycznie

- Do ergonomicznego pozycjonowania palet i koszy siatkowych (gitterboxów)
- Obustronne wychylenie widel o 40° za pomocą korby
- Uchwyty z dwóch stron ułatwiające manewrowanie wózkiem
- Koła hamowne z ochroną stóp operatora

11840 zł*

*Cena netto z dostawą



Udźwig kg	Zakres podnoszenia mm	Funkcja wychyłu	Dł. x szer. wideł mm	Wys. zabudowy mm	Prędkość podnoszenia s	Masa własna kg	Numer produktu	Cena netto zł
800/400	87-900	2x40°	1140 x 540	1420	13	275	164200-PBE	11840



Wózki ze stołem roboczym i ręcznym podnośnikiem nożycowym

- Bezobsługowa pompa hydrauliczna wysokiej jakości i bezstopniowy zawór spustowy do łagodnego opuszczania ręcznego
- Dwa trwałe i cicho pracujące kółka skrętne oraz dwa kółka sztywne z poliuretanu
- Podnoszenie blatu za pomocą pedału nożnego
- Nożyce pojedyncze (maks. wys. podnoszenia 850 mm) lub podwójne (maks. wys. podnoszenia 1500 mm)



Nożyce pojedyncze

od **1170 zł***

*Cena netto z dostawą

Nożyce podwójne

SKŁADOWANIE



i Wszystkie produkty z niniejszego katalogu a także wiele innych dostępne na www.jh-online.pl

	Składany	Składany	Nożyce pojedyncze	Nożyce pojedyncze	Nożyce podwójne	Nożyce podwójne
Udźwig kg	150	300	500	750	350	700
Zakres podnoszenia mm	220–720	285–880	350–850	440–990	370–1300	450–1500
Ilość ruchów pedałem do max wys.	28	27	27	45	53	97
Platforma dł. x szer. x wys. mm	700 x 450 x 36	850 x 500 x 50	850 x 500 x 50	1000 x 510 x 55	910 x 500 x 53	1220 x 610 x 70
Wysokość uchwytu mm	950	990	990	990	975	1015
Koła / rolki Ø x szer. mm	100 x 25	125 x 40	125 x 40	147 x 50	125 x 40	125 x 40
Masa własna kg	45	77	81	125	105	195
Numer produktu	170218-PBE	170219-PBE	170220-PBE	170221-PBE	170222-PBE	170232-PBE
Cena netto zł	1170	1500	1740	1890	1730	2910

Wózki ze stołem roboczym i elektro-hydraulicznym podnośnikiem nożycowym



- Szybkie podnoszenie blatu na ergonomiczną wysokość
- Hermetyczna i bezobsługowa bateria
- Dwa trwałe i cicho pracujące kółka skrętne oraz dwa kółka sztywne z poliuretanu
- Nożyce pojedyncze (wys. podnoszenia 1025 mm) lub podwójne (wys. podnoszenia 1300 mm)

od **5740 zł***

*Cena netto z dostawą



Nożyce podwójne



Nożyce pojedyncze

Wersja	Udźwig kg	Zakres podnoszenia mm	Platforma dł. x szer. x wys. mm	Wymiary dł. x szer. mm	Wys. uchwyty mm	Masa własna kg	Numer produktu	Cena netto zł
Nożyce pojedyncze	500	440-1025	1010 x 520 x 50	1305 x 520	970	157	170223-PBE	5740
Nożyce podwójne	350	370-1300	910 x 500 x 55	1210 x 500	920	142	167630-PBE	6150

Stół podnośny nożycowy z podnośnikiem korbowym

- Podnoszenie blatu za pomocą korby
- Łatwa obsługa
- Dwa trwałe i cicho pracujące kółka skrętne oraz dwa kółka sztywne
- Wykonany z lakierowanej proszkowo, odpornej na korozję stali

2414 zł*

*Cena netto z dostawą



SKŁADOWANIE

Udźwig kg	300
Platforma dł. x szer. mm	950 x 600
Zakres podnoszenia mm	410-1050
Liczba obrotów korbą do maks. wys.	75
Ogumienie	poliuretan
Koła Ø mm	125
Masa własna kg	70
Numer produktu	151196-PBE
Cena netto zł	2414



Wszystkie produkty z niniejszego katalogu a także wiele innych dostępne na www.jh-online.pl

Stoły robocze z elektrycznym podnośnikiem nożycowym



- Szybkie podnoszenie blatu na ergonomiczną wysokość
- Kształt litery U (nr prod. 170215) lub rampa najazdowa (nr prod. 170214) umożliwiające wjazd wózka paletowego lub podnośnikowego
- Bardzo niska wysokość zabudowy
- Elektryczna listwa zabezpieczająca
- Napięcie 380 V



Platforma pełna

od **4910 zł***

*Cena netto z dostawą



Platforma U



Platforma pełna + rampa

Udźwig kg	Opis	Wysokość zabudowy mm	Wysokość podnoszenia mm	Prędkość podnoszenia s	Moc silnika	Wymiary platformy mm	Numer produktu	Cena netto zł
1000	Platforma U	80	840	18	0,75	1450 x 1140	170215-PBE	6690
1000	Rampa najazdowa	80	840	18	0,75	1450 x 1140	170214-PBE	7040
500	Platforma pełna	190	1010	15	0,75	1300 x 800	167633-PBE	4910
1000	Platforma pełna	190	1010	26	0,75	1300 x 800	170216-PBE	5610
3000	Platforma pełna	220	1020	26	1,50	1300 x 800	170217-PBE	7540

Stoły robocze EdmoLift z elektrycznym podnośnikiem nożycowym

- Bezstopniowe, hydrauliczne podnoszenie i opuszczanie
- Do zastosowania jako stół roboczy, urządzenie do paletowania lub podnośnik magazynowy
- Jednostka napędowa zabezpieczona na płycie podłogowej
- Elektryczna listwa zabezpieczająca
- Jednostka sterująca z przyciskiem „totmann”, wyłącznikiem bezpieczeństwa i przewodem o dł. 3 m
- Napięcie 3-400 V



3 - wersja C (standardowa)



2 - wersja T (profesjonalna)

od **8001 zł***

*Cena netto z dostawą

1	Udźwig kg	Wysokość zabudowy mm	Wysokość podnoszenia mm	Czas podnoszenia s	Moc silnika kW	Platforma dł. x szer. mm	Numer produktu	Cena netto zł
	1000	180	1000	15	0,75	1300 x 1000	144027-PBE	14849
	1000	180	1280	27	1,50	1700 x 700	144028-PBE	18125
	1500	230	1330	17	1,50	1700 x 1000	144029-PBE	19395
	1500	230	1330	17	1,50	1700 x 1200	144030-PBE	20025
	2000	200	1020	17	1,50	1300 x 800	144031-PBE	17736
	2000	220	1220	26	1,50	1500 x 1000	144033-PBE	20941
	2000	220	1220	26	1,50	1500 x 1200	144034-PBE	21093
	3000	250	1070	26	1,50	1300 x 800	144035-PBE	21625
	3000	250	1350	27	1,50	1700 x 900	144036-PBE	24745
2	Udźwig kg	Wysokość zabudowy mm	Wysokość podnoszenia mm	Czas podnoszenia s	Moc silnika kW	Platforma dł. x szer. mm	Numer produktu	Cena netto zł
	500	275	1375	24	0,37	900 x 700	144037-PBE	14768
	1000	320	1920	23	1,50	1300 x 800	144038-PBE	19413
	2000	360	1960	34	1,50	1300 x 800	144040-PBE	24066
	2000	360	1960	34	1,50	1300 x 1000	144041-PBE	24593
	1500	400	2600	46	1,50	1700 x 1000	144042-PBE	27566
	3000	500	2700	50	3,00	1700 x 900	144043-PBE	39361
3	Udźwig kg	Wysokość zabudowy mm	Wysokość podnoszenia mm	Czas podnoszenia s	Moc silnika kW	Platforma dł. x szer. mm	Numer produktu	Cena netto zł
	500	160	760	12	0,37	900 x 600	144018-PBE	8001
	1000	160	760	23	0,37	900 x 700	144019-PBE	9270
	1000	180	1000	15	0,75	1200 x 800	144020-PBE	9507
	2000	200	1020	17	1,50	1300 x 800	144021-PBE	11358
	1500	210	1210	17	1,50	1500 x 800	144022-PBE	11979
	1500	210	1210	17	1,50	1500 x 1000	144023-PBE	12435



Wszystkie produkty z niniejszego katalogu a także wiele innych dostępne na www.jh-online.pl

Pojemniki samowyładowcze z automatyczną aktywacją

- Wzmocnione ranty i kanały na widły dla większej stabilności
- Mechanizm naciskowy do automatycznego opróżniania pojemnika
- Zabezpieczenie przed zesunięciem się pojemnika z widel
- Udźwig do 2000 kg



od **2275 zł***

*Cena netto z dostawą



Pojemność m ³	Udźwig kg	Wymiary zewn. dł. x szer. wys. mm	Wymiary kieszeni wjazdowych mm	Masa własna kg	Numer produktu	Cena netto zł
0,3	1500	1235 x 840 x 750	155 x 230 x 95	80	148632-PBE	2275
0,6	2000	1525 x 865 x 870	155 x 230 x 95	101	148633-PBE	2919
0,9	2000	1525 x 1215 x 870	155 x 230 x 95	122	148634-PBE	3554
1,1	2000	1700 x 1215 x 1045	155 x 225 x 95	157	148635-PBE	4599
1,6	2000	2073 x 1066 x 1248	155 x 225 x 95	205	148636-PBE	6370

Wózek skrzyniowy uchylny

2919 zł*

*Cena netto z dostawą



Pojemność l	Udźwig kg	Wymiary zewn. dł. x szer. wys. mm	Wysokość kantu mm	Wymiary kieszeni wjazdowych mm	Masa własna kg	Numer produktu	Cena netto zł
400	300	1330 x 900 x 1090	740	465/170/55	96	104149-PBE	2919

Pojemniki samowładowcze nieckowe

- Wzmocnione ranty i kanały na widły dla większej stabilności
- Uchwyt do łatwego przemieszczania pojemnika
- Zabezpieczenie przed zesunięciem się pojemnika z widel



od **2584 zł***

*Cena netto z dostawą



SKŁADOWANIE

Pojemniki nieckowe niskie

Pojemność m ³	Udźwig kg	Wymiary zewn. dł. x szer. wys. mm	Wysokość kantu mm	Wymiary kieszeni wjazdowych mm	Masa własna kg		Lakierowany		Ocynkowany	
					Lakierowany	Ocynkowany	Nr prod.	Cena netto zł	Nr prod.	Cena netto zł
0,25	300	1320 x 670 x 535	535	285/170/55	70	77	147485-PBE	2891	-	-
0,40	300	1390 x 840 x 610	610	455/170/55	77	85	147486-PBE	3074	-	-

Pojemniki nieckowe w kształcie skrzyni

0,25	300	1130 x 590 x 740	440	205/170/55	70	77	147480-PBE	3483	147487-PBE	3341
0,40	300	1320 x 670 x 840	490	285/170/55	77	85	147481-PBE	2584	147488-PBE	2776
0,60	300	1390 x 840 x 910	520	455/170/55	125	138	-	-	147489-PBE	4099
0,80	300	1420 x 910 x 980	560	525/170/55	133	147	147483-PBE	4009	147490-PBE	4394
1,00	300	1420 x 1110 x 980	560	725/170/55	145	160	147484-PBE	4237	147491-PBE	4738

Pojemniki samowładowcze z mechanizmem rolkowym

- Wzmocnione ranty i kanały na widły dla większej stabilności
- Wykonane ze stali o grubości 3 mm
- Lakierowane proszkowo



od **2812 zł***

*Cena netto z dostawą



i Wszystkie produkty z niniejszego katalogu a także wiele innych dostępne na www.jh-online.pl

Pojemniki z niską zabudową

Pojemność m ³	Udźwig kg	Wymiary zewn. dł. x szer. wys. mm	Wymiary kieszeni wjazdowych mm	Masa własna kg	Lakierowany	
					Numer produktu	Cena netto zł
0,3	750	1440 x 680 x 580	12/200/60	108	123760-PBE	2865
0,5	1000	1440 x 780 x 680	150/200/60	121	123761-PBE	3777
0,75	1000	1440 x 1280 x 680	495/200/60	156	123762-PBE	4635
1	1500	1640 x 1280 x 780	495/200/60	184	123763-PBE	4975
1,5	1500	1640 x 1280 x 1090	495/200/60	215	123764-PBE	5820

Pojemniki z mechanizmem rolkowym

Pojemność m ³	Udźwig kg	Wymiary zewn. dł. x szer. wys. mm	Wymiary kieszeni wjazdowych mm	Masa własna kg		Lakierowany		Ocynkowany	
				Lakierowany	Ocynkowany	Nr prod.	Cena netto zł	Nr prod.	Cena netto zł
0,5	1000	1420 x 1008 x 1070	600/200/90	166	182	100981-PBE	3522	100982-PBE	4242
0,75	1000	1420 x 1190 x 1070	600/200/90	190	209	100983-PBE	3965	100984-PBE	4631
1,0	1000	1420 x 1560 x 1070	600/200/90	209	230	100979-PBE	4282	100980-PBE	4979

Pojemniki z mechanizmem rolkowym

Pojemność m ³	Udźwig kg	Wymiary zewn. dł. x szer. wys. mm	Wymiary kieszeni wjazdowych mm	Masa własna kg		Lakierowany		Ocynkowany	
				Lakierowany	Ocynkowany	Nr prod.	Cena netto zł	Nr prod.	Cena netto zł
0,15	750	960 x 640 x 550	170/200/80	74	80	135961-PBE	3313	135962-PBE	3620
0,3	750	1260 x 770 x 835	300/200/80	120	132	104006-PBE	2812	104009-PBE	3540
0,6	1000	1260 x 1070 x 835	600/200/80	140	154	104010-PBE	3352	104013-PBE	4059
0,9	1000	1260 x 1570 x 835	600/200/80	173	190	104015-PBE	3777	104017-PBE	4398
1,2	1500	1720 x 1070 x 1103	600/200/80	205	226	104020-PBE	4045	104022-PBE	4765
1,7	1500	1720 x 1570 x 1103	600/200/80	250	275	104025-PBE	5440	104028-PBE	6486
2,1	1500	1720 x 1870 x 1103	600/200/80	280	305	104032-PBE	5985	104040-PBE	7277

Pojemniki samowyładowcze z otwieranym dnem do ustawiania piętrowo

- Oszczędność miejsca dzięki układaniu pojemników jeden w drugi
- Stabilna, mocna konstrukcja
- Dno w formie otwieralnej kłapy zamykającej się automatycznie po usunięciu zawartości z pojemnika
- Opróżnianie pojemnika za pomocą ciągnika z kabiny operatora



od **3236 zł***

*Cena netto z dostawą

SKŁADOWANIE



Pojemność m3	Udźwig kg	Wymiary zewn. dł. x szer. x wys. mm	Wymiary kieszeni wjazdowych mm	Wymiary wewn. kieszeni wjazdowych mm	Masa własna kg		Lakierowany	
					Lakierowany	Ocynkowany	Numer produktu	Cena netto zł
0,5	1000	1040 x 1200 x 721	600/190/90	600/180/65	126	136	101036-PBE	3236
0,7	1500	1040 x 1200 x 971	600/190/90	600/180/65	145	156	101038-PBE	3513
1,0	2000	1040 x 1200 x 1271	600/190/90	600/180/65	169	182	101034-PBE	3916

Ładowarki teleskopowe

- Do zwiększenia zasięgu wózka widłowego nawet do 3690 mm
- Zabezpieczenie łańcuchowe przed przypadkowym zsunięciem się
- Wraz z 2 hakami obrotowymi



od **7930 zł***

*Cena netto z dostawą

Typ 1

- Możliwość ustawienia kąta pochyłu 15, 30 lub 45 stopni
- Teleskopowy
- Udźwig 2500 lub 5000 kg

Typ 2

- Stały kąt pochyłu
- Teleskopowy
- Udźwig 2500 lub 5000 kg

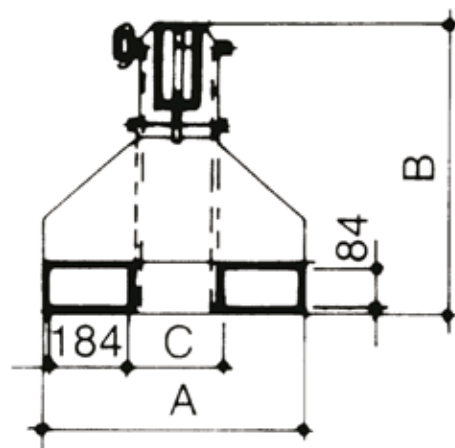

Typ 1

Udźwig kg	A = mm	B = mm	C = mm
2500	540	555	156
5000	550	600	166

Typ 2

Udźwig kg	A = mm	B = mm	C = mm
2500	490	480	106
5000	500	525	116

Ładowarka Typ 1

Pozycje haka	Żółtopomarańczowa RAL 2000														Niebieska RAL 5012		Ocynkowana			
	Numer produktu		Cena netto zł		Numer produktu		Cena netto zł		Numer produktu		Cena netto zł									
Odstęp mm	695	990	1285	1580	1825	2090	2290	2490	2690	2890	3090	3290	3490	3690						
Udźwig 2500 mm	2500	2500	2500	1800	1400	1200	1050	950	850	770	700	650	600	560	105713-PBE	10026	105714-PBE	10026	105715-PBE	11514
Udźwig 5000 mm	2500	2500	2500	1800	1400	1200	1050	950	850	770	700	650	600	560	105716-PBE	11394	105717-PBE	11394	105718-PBE	13034

Ładowarka Typ 2

Odstęp mm	710	1000	1290	1590	1870	2055	2255	2455	2655	2855	3055	3255	3455	3655						
Udźwig 2500 mm	2500	2500	2500	1800	1400	1200	1050	950	850	770	700	650	600	560	105719-PBE	7930	105720-PBE	7930	105721-PBE	9333
Udźwig 5000 mm	5000	3550	2750	2250	1950	1700	1550	1400	1300	1200	1150	1050	1000	950	136739-PBE	9342	136740-PBE	9342	136741-PBE	11206

Dźwig warsztatowy

- Składana rama jezdna umożliwiającą zastosowania mobilne i wygodne przechowywanie
- Wysięgnik dźwigowy z 4-stopniową regulacją
- Funkcja szybkiego unoszenia ułatwiająca podnoszenie towarów
- Funkcja szybkiego podnoszenia ułatwiająca podnoszenie towarów (do 150 kg)



3270 zł*

*Cena netto z dostawą

SKŁADOWANIE



Wszystkie produkty z niniejszego katalogu a także wiele innych dostępne na www.jh-online.pl

	Udźwig kg	Wysokość podnoszenia max. mm	Szerokość całkowiata mm	Długość całkowiata mm	Masa własna kg	Numer produktu	Cena netto zł
Funkcja szybkiego podnoszenia	1500-2000	2490	1170	2000	165	197970-PBE	3270

Haki ładunkowe do wózków widłowych

- Do bezpiecznego mocowania ładunku za pomocą wózka widłowego
- Ze zintegrowanym hakiem obrotowym i zabezpieczeniem
- Zabezpieczenie dla wsuniętych wideł



od **540 zł***

*Cena netto z dostawą

Udźwig	Masa własna	Kolor	Nr produktu	Cena netto zł
1000	14	żółty	197972-PBE	540
2500	25	żółty	197973-PBE	720
5000	35	pomarańczowy	128652-PBE	2914
7500	40	pomarańczowy	135959-PBE	3415

Podpora załadunkowa do samochodów ciężarowych

- Udźwig do 25000kg
- Stabilna konstrukcja stalowa z kieszenią wjazdową
- 4 stopy podporowe zapewniające stabilność
- Masa własna 170 kg
- Wymiary dł. 1600 x szer. 1200 x wys. 950-1200 mm



4059 zł*

*Cena netto z dostawą

Numer produktu	126097-PBE
Cena netto zł	4059



Wózki platformowe

- Nieodzowny element wyposażenia każdego sklepu, marketu, hurtowni, magazynu czy hali produkcyjnej
- Rura podwozia wykonana ze stali do transportu najcięższych ładunków
- Powłoka lakiernicza wózka odporna na zarysowania i uderzenia



Wózek z uchwytem składanym



od **350 zł***

*Cena netto z dostawą



Wózek wsuwany jeden w drugi



Wózek z uchwytem stałym

TRANSPORT

Nr produktu	Opis	Udźwig kg	Platforma mm	Masa własna kg	Cena netto zł
167020-PBE	Uchwyt składany	150	720 x 450	16	440
167021-PBE	Uchwyt składany	250	900 x 600	24	530
167022-PBE	Uchwyt stały	200	850 x 450	18	350
167023-PBE	Uchwyt stały	200	1000 x 600	25	410
167714-PBE	Uchwyt stały	400	850 x 500	21,5	410
167715-PBE	Uchwyt stały	400	1000 x 700	26	460
167716-PBE	Uchwyt stały	400	1200 x 700	30	530
167717-PBE	Możliwość wsuwania jeden w drugi	400	880 x 500	26	730
167718-PBE	Możliwość wsuwania jeden w drugi	500	1030 x 700	37	650
167016-PBE	Uchwyt składany	400	880 x 500	24	440
167017-PBE	Uchwyt składany	500	1030 x 600	28,5	480
167018-PBE	Uchwyt składany	500	1030 x 700	30	450
167019-PBE	Uchwyt składany	500	1230 x 800	34,5	450

Wózki skrzyniowe lub z jedną ścianką czołową



- Konstrukcja podłogi wykonana z profilu stalowego oraz drewnopodobnej płyty (okleina dekor bukowy)
- Koła wyposażone w precyzyjne łożyska kulkowe
- Koła obrotowe z hamulcem i z osłoną, 2 koła stałe
- Ścianki z płyty lub siatki (jedna ścianka otwierana do połowy)



od **500 zł***

*Cena netto z dostawą

Nr produktu	Opis	Udźwig kg	Platforma mm	Masa własna kg	Cena netto zł
167719-PBE	1 ścianka drewniana	400	880 x 500	26	500
167720-PBE	1 ścianka drewniana	500	1030 x 600	31	500
167721-PBE	1 ścianka drewniana	500	1030 x 700	33	510
167722-PBE	4 ścianki drewniane	500	1000 x 652	51	860
167724-PBE	4 ścianki drewniane	500	1200 x 752	59	770
167725-PBE	3 ścianki siatkowe	500	1000 x 676	41	710
167727-PBE	3 ścianki siatkowe	500	1200 x 776	47,5	680
167726-PBE	4 ścianki siatkowe	500	1000 x 652	45,5	820
167728-PBE	4 ścianki siatkowe	500	1000 x 752	53	770
167705-PBE	4 ścianki siatkowe, 1 otwierana do połowy	500	1000 x 645	50,5	1170
167706-PBE	4 ścianki siatkowe, 1 otwierana do połowy	500	1200 x 745	57,5	1010

Stojaki materiałowe

- Udźwig 150 kg
- Spawana konstrukcja stalowa
- 4 rolki skrętne, w tym 2 hamowne



od **470 zł***

*Cena netto z dostawą

Nr produktu	Udźwig kg	Powierzchnia ładunkowa dł. x szer. mm	Regulacja wysokości mm	Koło Ø mm	Cena netto zł
167707-PBE	150	606 x 406	500-770	75	470
167708-PBE	150	510 x 408	500-770	75	590



Wózki stołowe piętrowe

- Do wyboru półki drewniane lub stalowe
- Różne wymiary powierzchni transportowych
- Koła z termoplastycznego elastomeru, 2 hamowne



od **470 zł***

*Cena netto z dostawą



TRANSPORT

Nr produktu	Opis	Udźwig kg	Platforma mm	Cena netto zł
167024-PBE	2 półki drewniane z rantami	250	850 x 500	540
167025-PBE	2 półki drewniane z rantami	250	1000 x 600	570
167026-PBE	3 półki drewniane z rantami	250	850 x 500	680
167027-PBE	3 półki drewniane z rantami	250	1000 x 600	780
167028-PBE	2 półki drewniane z rantami	400	850 x 500	690
167029-PBE	2 półki drewniane bez rantów	500	1000 x 600	750
167030-PBE	2 półki drewniane bez rantów	500	1000 x 700	760
167031-PBE	2 półki drewniane bez rantów	500	1200 x 800	690
167677-PBE	2 półki drewniane bez rantów	200	603 x 450	630
167678-PBE	2 półki drewniane z rantami	200	604 x 410	480
167679-PBE	2 półki drewniane bez rantów	200	850 x 500	470
167680-PBE	2 półki drewniane bez rantów	200	1000 x 600	520
167681-PBE	2 półki drewniane z rantami	250	850 x 500	550
167682-PBE	3 półki drewniane z rantami	250	850 x 500	690
167683-PBE	2 półki drewniane z rantami	250	1000 x 600	580
167684-PBE	3 półki drewniane z rantami	250	1000 x 600	750
167685-PBE	3 półki drewniane bez rantów	400	850 x 500	1020
167686-PBE	3 półki drewniane bez rantów	500	1000 x 600	1040
167687-PBE	3 półki drewniane bez rantów	500	1000 x 700	1020
167688-PBE	3 półki drewniane bez rantów	500	1200 x 800	970
167689-PBE	2 półki stalowe z rantami	400	846 x 496	660
167690-PBE	3 półki stalowe z rantami	400	846 x 496	680
167691-PBE	2 półki stalowe z rantami	400	996 x 696	780
167692-PBE	3 półki stalowe z rantami	400	996 x 696	860



Wózki piętrowe i piętrowe siatkowe



- Konstrukcja zespawana z rur stalowych oraz stali profilowanej
- Powłoka lakiernicza wózka odporna na zarysowania i uderzenia
- Regulacja półek co 120 mm
- Półki z płyty drewnopodobnej (okleina dekor bukowej)
- 2 koła obrotowe z hamulcem i z osłoną, 2 koła stałe



od **730 zł***

*Cena netto z dostawą

Nr produktu	Opis	Udźwig kg	Platforma mm	Cena netto zł
167694-PBE	3 półki drewniane, bez ścianek	250	1000 x 700	730
167693-PBE	3 półki drewniane, bez ścianek	250	1000 x 600	760
167695-PBE	3 półki drewniane, bez ścianek	250	1200 x 800	790
167699-PBE	4 półki drewniane, 2 ścianki siatkowe	500	1000 x 700	1070
167696-PBE	4 półki drewniane, 2 ścianki siatkowe	500	1000 x 600	1130
167697-PBE	4 półki drewniane, 3 ścianki siatkowe	500	1000 x 600	1200
167702-PBE	4 półki drewniane, 2 ścianki siatkowe	500	1200 x 800	1230
167700-PBE	4 półki drewniane, 3 ścianki siatkowe	500	1000 x 700	1280
167698-PBE	5 półek drewnianych, 3 ścianki siatkowe	500	1000 x 600	1320
167701-PBE	5 półek drewnianych, 3 ścianki siatkowe	500	1000 x 700	1410
167703-PBE	4 półki drewniane, 3 ścianki siatkowe	500	1200 x 800	1450
167704-PBE	5 półek drewnianych, 3 ścianki siatkowe	500	1200 x 800	1580

Elektryczna hulajnoga magazynowa Ameise 1000



- Szybkie przemieszczenie się w magazynie i kompletacja niewielkich towarów
- Wysoki komfort i stabilność jazdy dzięki platformie na 3 kołach
- Duży zasięg – na jednym ładowaniu do 30 km
- Programowana prędkość jazdy od 6 do 20 km/h
- Wyposażenie: 3 akumulatory z oddzielnym prostownikiem 230 V oraz wskaźnikiem rozładowania
- 2 hamulce ręczne koła przedniego i kół tylnych, dodatkowo hamulec postojowy
- Dzwonek



9360 zł*

*Cena netto z dostawą

TRANSPORT

Prędkość jazdy km/h	6-20
Pokonywanie wzniesień %	10
Moc akumulatora V/Ah	3 x 12/22
Zasięg km	30
Czas ładowania h	9-11
Długość x szerokość mm	1020 x 550
Masa własna kg	52
Maks. obciążenie dodatkowe kg	15
Maks. waga operatora kg	130
Nr produktu	198104-PBE
Cena netto zł	9360

Ciągnik elektryczny Ameise EMT 10



- Wygodny transport ciężkich, niespaletyzowanych towarów
- Elektryczny napęd jazdy
- Zintegrowany prostownik
- Wskaźnik stanu naładowania akumulatora
- Blokada ramienia obrotowego



9640 zł*

*Cena netto z dostawą



Siła uciagu kg	1000
Prędkość jazdy w przód/w tył km/h	5/2
Wymiary mm	1255 x 520 x 1070
Akumulator V/Ah	24/50
Ogumienie	Pneumatyczne
Masa własna kg	98
Nr produktu	196454-PBE
Cena netto zł	9640

Taczki

- Taczki standardowe, do transportu płyt lub opon
- Stabilna, zespawana konstrukcja z rur aluminiowych lub stalowych
- Malowanie proszkowe dla zapewnienia odporności na uszkodzenia mechaniczne
- Bezpieczne uchwyty
- Do wyboru różne rodzaje kół

od 310 zł*

*Cena netto z dostawą



Nr prod.	Udźwig kg	Przeznaczenie	Materiał	Koła	Platforma mm	Cena netto zł
167743-PBE	250	ogólne	stal	koła pneumatyczne	320 x 250	310
167744-PBE	250	ogólne	stal	koła gumowe	320 x 250	310
167745-PBE	250	ogólne	stal	koła piankowe	320 x 250	390
117628-PBE	250	ogólne	aluminium	koła pneumatyczne	320 x 250	330
167741-PBE	250	ogólne	aluminium	koła gumowe	320 x 250	370
167742-PBE	250	ogólne	aluminium	koła piankowe	320 x 250	510
167709-PBE	250	do transportu płyt	stal	koła pneumatyczne	500 x 200	440
167710-PBE	250	do transportu płyt	stal	koła gumowe	500 x 200	440
167746-PBE	200	do transportu opon	stal	koła pneumatyczne	8 opon	820
167747-PBE	200	do transportu opon	stal	koła gumowe	8 opon	970

Szyny przeładunkowe

- Uniwersalne rozwiązanie pomocne w pracach przeładunkowych
- Wykonane z aluminium odpornego na czynniki atmosferyczne
- Udźwig od 150 do 400 kg
- Perforowana powierzchnia zapobiegająca ślizganiu się
- Dla pochyłości do 30°
- Profil w kształcie klina ułatwiający najazd na szynę



Udźwig kg	Długość mm	Szerokość mm	Nr produktu	Cena netto zł
150	1500	210	160617-PBE	370
150	2000	210	160618-PBE	390
400	2000	200	140047-PBE	881

od **370 zł***

*Cena netto z dostawą

Przenośniki rolkowe Ameise



- Przenośniki rolkowe przeznaczone do użytku w miejscach, gdzie nie można zainstalować stacjonarnych przenośników transportowych
- Udźwig transportowy do 180 kg
- Regulowana wysokość ułatwiająca ergonomiczną pracę
- Niezależnie ułożyskowane rolki z tworzywa sztucznego do bezpiecznego transportu



od **1070 zł***

*Cena netto z dostawą

Szerokość mm	Długość mm	Udźwig szyny kg	Rolki Ø mm	Regulacja wysokości mm	Nr produktu	Cena netto zł
350	375-1270	60	38	590-910	160928-PBE	1070
500	405-1275	90	42	590-910	160929-PBE	1240
500	540-1310	180	57	615-940	160932-PBE	1530
500	420-1295	30	48	665-940	160931-PBE	1860

Regały na segregatory

- Szybki montaż dzięki systemowi śrubowemu
- Możliwość rozbudowy i regulacji półek na dowolnej wysokości
- Wysokie obciążenie dzięki wykonaniu z odpornej na odkształcenia blachy
- Ograniczniki krańcowe utrzymujące segregatory na poszczególnych poziomach



od **326 zł***

*Cena netto z dostawą

Regały jednostronne, ocynkowane, obciążenie półki do 100 kg

Wys. mm	Szer. mm	Głęb. mm	Maks. obciążenie półki kg	Maks. obciążenie pola kg	Bez górnej półki zamykającej				Z górną półką zamykającą							
					Regał podstawowy		Regał dodatkowy		Regał podstawowy		Regał dodatkowy					
					Nr prod.	Cena netto zł	Nr prod.	Cena netto zł	Nr prod.	Cena netto zł	Nr prod.	Cena netto zł				
					Liczba półek	Liczba segregatorów na półce	Liczba półek	Liczba segregatorów na półce	Liczba półek	Liczba segregatorów na półce	Liczba półek	Liczba segregatorów na półce				
Ocynkowane																
1850	750	300	80	600	5	9	101334-PBE	326	101335-PBE	302	6	9	104630-PBE	396	104638-PBE	351
1850	1000	300	80	600	5	12	101326-PBE	496	101330-PBE	407	6	12	104644-PBE	541	104652-PBE	451
1850	1250	300	100	600	5	15	101346-PBE	603	101347-PBE	519	6	15	104658-PBE	653	104666-PBE	572
2200	750	300	80	700	6	9	101356-PBE	541	101358-PBE	451	7	9	104631-PBE	603	104639-PBE	496
2200	1000	300	80	700	6	12	101360-PBE	603	101361-PBE	496	7	12	104645-PBE	653	104653-PBE	541
2200	1250	300	100	700	6	15	101364-PBE	697	101366-PBE	603	7	15	104659-PBE	751	104667-PBE	653
2500	750	300	80	800	7	9	141318-PBE	603	141319-PBE	496	8	9	141328-PBE	653	141329-PBE	541
2500	1000	300	80	800	7	12	141320-PBE	653	141321-PBE	541	8	12	141330-PBE	697	141331-PBE	603
2500	1250	300	100	800	7	15	141322-PBE	800	141323-PBE	697	8	15	141332-PBE	849	141333-PBE	751

Regały dwustronne, ocynkowane, obciążenie półki 80 kg

Wys. mm	Szer. mm	Głęb. mm	Maks. obciążenie półki kg	Maks. obciążenie pola kg	Bez górnej półki zamykającej				Z górną półką zamykającą							
					Regał podstawowy		Regał dodatkowy		Regał podstawowy		Regał dodatkowy					
					Nr prod.	Cena netto zł	Nr prod.	Cena netto zł	Nr prod.	Cena netto zł	Nr prod.	Cena netto zł				
					Liczba półek	Liczba segregatorów na półce	Liczba półek	Liczba segregatorów na półce	Liczba półek	Liczba segregatorów na półce	Liczba półek	Liczba segregatorów na półce				
Ocynkowane																
1850	750	600	80	600	5	18	101336-PBE	697	101337-PBE	541	6	18	104672-PBE	751	104680-PBE	603
1850	1000	600	80	600	5	24	101327-PBE	751	101331-PBE	603	6	24	104686-PBE	800	104694-PBE	653
2200	750	600	80	700	6	18	101368-PBE	800	101370-PBE	612	7	18	104673-PBE	849	104681-PBE	666
2200	1000	600	80	700	6	24	101372-PBE	849	101373-PBE	653	7	24	104687-PBE	903	104695-PBE	751
2500	750	600	80	800	7	18	141324-PBE	903	141325-PBE	666	8	18	141334-PBE	952	141335-PBE	697
2500	1000	600	80	800	7	24	141326-PBE	952	141327-PBE	751	8	24	141336-PBE	997	141337-PBE	800



od **420 zł***

*Cena netto z dostawą

MAGAZYN

Regaly jednostronne, ocynkowane, obciążenie półki do 80 kg

Wys. mm	Szer. mm	Głęb. mm	Maks. obciążenie półki kg	Maks. obciążenie pola kg	Bez górnej półki zamykającej				Z górną półką zamykającą									
					Liczba półek	Liczba segregatorów na półce	Regał podstawowy		Regał dodatkowy		Regał podstawowy		Regał dodatkowy					
							Nr prod.	Cena netto zł	Nr prod.	Cena netto zł	Liczba półek	Liczba segregatorów na półce	Nr prod.	Cena netto zł	Nr prod.	Cena netto zł	Nr prod.	Cena netto zł
Ocynkowane																		
1850	750	300	80	600	5	9	101400-PBE	420	101401-PBE	405	6	9	104334-PBE	639	104342-PBE	496	101406-PBE	62
1850	1000	300	80	600	5	12	101402-PBE	603	101403-PBE	474	6	12	104348-PBE	697	104356-PBE	519	101407-PBE	74
1850	1250	300	100	600	5	15	101404-PBE	697	101405-PBE	572	6	15	104362-PBE	822	104370-PBE	675	101408-PBE	98
2200	750	300	80	700	6	9	101427-PBE	653	101428-PBE	496	7	9	104335-PBE	697	104343-PBE	541	101406-PBE	62
2200	1000	300	80	700	6	12	101429-PBE	697	101430-PBE	541	7	12	104349-PBE	751	104357-PBE	603	101407-PBE	74
2200	1250	300	100	700	6	15	101431-PBE	849	101432-PBE	675	7	15	104363-PBE	903	104371-PBE	751	101408-PBE	98
2500	750	300	80	800	7	9	141278-PBE	697	141279-PBE	541	8	9	141298-PBE	800	141299-PBE	603	101406-PBE	62
2500	1000	300	80	800	7	12	141280-PBE	800	141281-PBE	603	8	12	141300-PBE	849	141301-PBE	653	101407-PBE	74
2500	1250	300	100	800	7	15	141282-PBE	903	141283-PBE	751	8	15	141302-PBE	997	141303-PBE	849	101408-PBE	98

Regaly dwustronne, ocynkowane, obciążenie półki 80 kg

Wys. mm	Szer. mm	Głęb. mm	Maks. obciążenie półki kg	Maks. obciążenie pola kg	Bez górnej półki zamykającej				Z górną półką zamykającą									
					Liczba półek	Liczba segregatorów na półce	Regał podstawowy		Regał dodatkowy		Regał podstawowy		Regał dodatkowy					
							Nr prod.	Cena netto zł	Nr prod.	Cena netto zł	Liczba półek	Liczba segregatorów na półce	Nr prod.	Cena netto zł	Nr prod.	Cena netto zł	Nr prod.	Cena netto zł
Ocynkowane																		
1850	750	600	80	900	5	18	101409-PBE	885	101410-PBE	653	6	18	104376-PBE	952	104384-PBE	697	101413-PBE	95
1850	1000	600	80	900	5	24	101411-PBE	952	101412-PBE	751	6	24	104390-PBE	1050	104398-PBE	903	101414-PBE	103
2200	750	600	80	900	6	18	101451-PBE	1050	101452-PBE	751	7	18	104377-PBE	1104	104385-PBE	800	101413-PBE	95
2200	1000	600	80	900	6	24	101453-PBE	1104	101454-PBE	849	7	24	104391-PBE	1180	104399-PBE	1028	101414-PBE	103
2500	750	600	80	900	7	18	141284-PBE	1122	141285-PBE	903	8	18	141304-PBE	1153	141305-PBE	952	101413-PBE	95
2500	1000	600	80	900	7	24	141286-PBE	1202	141287-PBE	997	8	24	141306-PBE	1256	141307-PBE	1050	101414-PBE	103

Ściany regałowe

- Szybki montaż i przebudowa dzięki systemowi wtykowemu
- Idealne jako ścianki działowe w otwartych powierzchniach biurowych
- Możliwość indywidualnego zaprojektowania ścianki regałowej



od **907 zł***

*Cena netto z dostawą

Ściany regałowe, kolor jasnoszary, obciążenie półki 80 kg							Regał podstawowy		Regał dodatkowy	
Wysokość mm	Szerokość mm	Głębokość mm	Liczba półek	Liczba segregatorów na półce	Maks. obciążenie półki kg	Maks. obciążenie pola kg	Nr produktu	Cena netto zł	Nr produktu	Cena netto zł
Ocynkowany										
1850	750	300	6	9	80	900	121970-PBE	907	121971-PBE	849
1850	1000	300	6	12	80	900	121972-PBE	1202	121973-PBE	952
1850	1250	300	6	15	80	900	121974-PBE	1354	121975-PBE	1153
2200	750	300	7	9	80	900	121976-PBE	1301	121977-PBE	997
2200	1000	300	7	12	80	900	121978-PBE	1354	121979-PBE	1050
2200	1250	300	7	15	80	900	121980-PBE	1506	121981-PBE	1301
2550	750	300	8	9	80	900	121982-PBE	1453	121983-PBE	1153
2550	1000	300	8	12	80	900	121984-PBE	1605	121985-PBE	1256
2550	1250	300	8	15	80	900	121986-PBE	1757	121987-PBE	1453

Akcesoria

Zestaw mocowania regału do ściany	121988-PBE	33	121989-PBE	17
Zestaw kotwienia regału do podłoża	121990-PBE	47	121991-PBE	28

Drzwi skrzydłowe, kolor jasnoszary

Szerokość mm	Liczba segregatorów w pionie	Wysokość mm	Nr produktu	Cena netto zł	Zasuwki drzwiowe	
					Nr produktu	Cena netto zł
750	1	325	121993-PBE	272	122002-PBE	69
750	2	675	121996-PBE	487	122002-PBE	69
750	5	1725	121999-PBE	903	122002-PBE	69
1000	1	325	121994-PBE	288	122003-PBE	74
1000	2	675	121997-PBE	496	122003-PBE	74
1000	5	1725	122000-PBE	997	122003-PBE	74
1250	1	325	121995-PBE	297	122004-PBE	76
1250	2	675	121998-PBE	510	122004-PBE	76
1250	5	1725	122001-PBE	1202	122004-PBE	76

Regały półkowe



od **670 zł***

*Cena netto z dostawą

MAGAZYN

Regały półkowe, jasnoszare, obciążenie półki do 230 kg						Regał podstawowy		Regał dodatkowy		Dodatkowa półka	
Wysokość mm	Szerokość mm	Głębokość mm	Liczba półek	Maks. obciążenie półki kg	Maks. obciążenie pola kg	Nr produktu	Cena netto zł	Nr produktu	Cena netto zł	Nr produktu	Cena netto zł
2000	1000	300	5	230	1460	104496-PBE	670	104497-PBE	541	104583-PBE	103
2000	1000	400	5	230	1460	104498-PBE	751	104499-PBE	603	104584-PBE	108
2000	1000	500	5	230	1460	104500-PBE	800	104501-PBE	653	104585-PBE	122
2000	1000	600	5	230	1460	104502-PBE	849	104503-PBE	697	104586-PBE	129
2000	1000	800	5	230	1460	104504-PBE	1104	104505-PBE	997	104587-PBE	180
2000	1300	400	5	230	1460	104550-PBE	979	104551-PBE	903	101537-PBE	127
2000	1300	500	5	230	1460	104552-PBE	1126	104553-PBE	952	104589-PBE	165
2000	1300	600	5	230	1460	104554-PBE	1256	104555-PBE	1126	104590-PBE	189
2000	1300	800	5	230	1460	104556-PBE	1453	104557-PBE	1301	104591-PBE	228
2500	1000	300	6	230	1400	104506-PBE	800	104507-PBE	653	104583-PBE	103
2500	1000	400	6	230	1400	104508-PBE	849	104509-PBE	697	104584-PBE	108
2500	1000	500	6	230	1400	104510-PBE	952	104511-PBE	800	104585-PBE	122
2500	1000	600	6	230	1400	104512-PBE	997	104513-PBE	849	104586-PBE	129
2500	1000	800	6	230	1400	104514-PBE	1354	104515-PBE	1202	104587-PBE	180
2500	1300	400	6	230	1400	104558-PBE	1256	104559-PBE	1050	101537-PBE	127
2500	1300	500	6	230	1400	104561-PBE	1354	104561-PBE	1202	104589-PBE	165
2500	1300	600	6	230	1400	104562-PBE	1506	104563-PBE	1301	104590-PBE	189
2500	1300	800	6	230	1400	104564-PBE	1734	104565-PBE	1529	104591-PBE	228
3000	1000	300	7	230	1240	104516-PBE	997	104517-PBE	800	104583-PBE	103
3000	1000	400	7	230	1240	104518-PBE	1050	104519-PBE	849	104584-PBE	108
3000	1000	500	7	230	1240	104521-PBE	1153	104521-PBE	952	104585-PBE	122
3000	1000	600	7	230	1240	104522-PBE	1301	104523-PBE	1050	104586-PBE	129
3000	1000	800	7	230	1240	104524-PBE	1605	104525-PBE	1408	104587-PBE	180
3000	1300	400	7	230	1240	104566-PBE	1506	104567-PBE	1256	101537-PBE	127
3000	1300	500	7	230	1240	104568-PBE	1605	104569-PBE	1408	104589-PBE	165
3000	1300	600	7	230	1240	104570-PBE	1757	104571-PBE	1605	104590-PBE	189
3000	1300	800	7	230	1240	104572-PBE	2007	104573-PBE	1810	104591-PBE	228

Regały półkowe

- Optymalne wykorzystanie przestrzeni magazynowej
- Wytrzymałe regały wykonane z metalu do stałego montażu
- Obciążenie półki od 80 do 230 kg
- Moduł podstawowy rozszerzany za pomocą opcjonalnych modułów dodatkowych
- Elastyczne możliwości zastosowania dzięki dostępowi z obu stron



od **379 zł***

*Cena netto z dostawą

Regały półkowe, ocynkowane/kolor jasnoszary, obciążenie półki do 80 kg						Regal podstawowy		Regal dodatkowy	
Wysokość mm	Szerokość mm	Głębokość mm	Liczba półek	Maks. obciążenie półki kg	Maks. obciążenie pola kg	Nr produktu	Cena netto zł	Nr produktu	Cena netto zł
Ocynkowany									
2000	1000	300	5	80	600	104271-PBE	379	104272-PBE	355
2000	1000	400	5	80	600	104273-PBE	554	104274-PBE	434
2000	1000	500	5	80	600	104275-PBE	581	104276-PBE	447
2000	1250	300	5	80	600	104307-PBE	635	104308-PBE	501
2000	1250	400	5	80	600	104309-PBE	684	104310-PBE	581
2000	1250	500	5	80	600	104311-PBE	733	104312-PBE	612
2500	1000	300	6	80	800	104277-PBE	662	104278-PBE	505
2500	1000	400	6	80	800	104279-PBE	684	104280-PBE	554
2500	1000	500	6	80	800	104281-PBE	733	104282-PBE	581
2500	1250	300	6	80	800	104313-PBE	782	104314-PBE	635
2500	1250	400	6	80	800	104315-PBE	831	104316-PBE	684
2500	1250	500	6	80	800	104317-PBE	890	104318-PBE	733
Regały półkowe, ocynkowane/kolor jasnoszary, obciążenie półki do 100 kg									
Wysokość mm	Szerokość mm	Głębokość mm	Liczba półek	Maks. obciążenie półki kg	Maks. obciążenie pola kg	Nr produktu	Cena netto zł	Nr produktu	Cena netto zł
Ocynkowany									
2000	1000	300	5	100	900	101835-PBE	469	101836-PBE	405
2000	1000	400	5	100	900	101841-PBE	612	101842-PBE	447
2000	1000	500	5	100	900	101847-PBE	612	101848-PBE	505
2000	1000	600	5	100	900	101853-PBE	662	101854-PBE	554
2500	1000	300	6	100	840	101837-PBE	711	101838-PBE	527
2500	1000	400	6	100	840	101843-PBE	733	101844-PBE	581
2500	1000	500	6	100	840	101849-PBE	822	101850-PBE	635
2500	1000	600	6	100	840	101855-PBE	867	101856-PBE	711
3000	1000	300	7	100	800	101839-PBE	760	101840-PBE	612
Kolor jasnoszary									
2000	1000	300	5	100	900	101863-PBE	612	101864-PBE	456
2000	1000	400	5	100	900	101869-PBE	662	101870-PBE	492
2000	1000	500	5	100	900	101875-PBE	711	101876-PBE	554
2000	1000	600	5	100	900	101881-PBE	760	101882-PBE	662
2500	1000	300	6	100	840	101865-PBE	711	101866-PBE	554
2500	1000	400	6	100	840	101871-PBE	773	101872-PBE	612
2500	1000	500	6	100	840	101877-PBE	822	101878-PBE	662
2500	1000	600	6	100	840	101883-PBE	867	101884-PBE	760
3000	1000	300	7	100	800	101867-PBE	867	101868-PBE	662
3000	1000	400	7	100	800	101873-PBE	916	101874-PBE	760
3000	1000	500	7	100	800	101879-PBE	965	101880-PBE	809
3000	1000	600	7	100	800	101885-PBE	1064	101886-PBE	916



od **787 zł***

*Cena netto z dostawą

MAGAZYN

Regaly półkowe, kolor jasnoszary, obciążenie półki do 230 kg						Regał podstawowy		Regał dodatkowy	
Wysokość mm	Szerokość mm	Głębokość mm	Liczba półek	Maks. obciążenie półki kg	Maks. obciążenie pola kg	Nr produktu	Cena netto zł	Nr produktu	Cena netto zł
2000	1000	300	5	230	1650	101828-PBE	787	101829-PBE	581
2000	1000	400	5	230	1650	101793-PBE	921	101794-PBE	688
2000	1000	500	5	230	1650	101799-PBE	992	101800-PBE	764
2000	1000	600	5	230	1650	101805-PBE	1068	101806-PBE	814
2000	1000	800	5	230	1650	101811-PBE	1332	101812-PBE	1066
2000	1300	300	5	230	1650	101592-PBE	943	101593-PBE	764
2000	1300	400	5	230	1650	101564-PBE	1126	101576-PBE	872
2000	1300	500	5	230	1650	101567-PBE	1225	101579-PBE	992
2000	1300	600	5	230	1650	101570-PBE	1359	101582-PBE	1104
2000	1300	800	5	230	1650	101573-PBE	1582	101585-PBE	1381
2500	1000	300	6	230	2400	101830-PBE	1019	101831-PBE	764
2500	1000	400	6	230	2400	101795-PBE	1126	101796-PBE	814
2500	1000	500	6	230	2400	101801-PBE	1225	101802-PBE	921
2500	1000	600	6	230	2400	101807-PBE	1332	101808-PBE	970
2500	1000	800	6	230	2400	101813-PBE	1636	101814-PBE	1278
2500	1300	300	6	230	2400	101596-PBE	1278	101597-PBE	948
2500	1300	400	6	230	2400	101565-PBE	1404	101577-PBE	1126
2500	1300	500	6	230	2400	101568-PBE	1533	101580-PBE	1225
2500	1300	600	6	230	2400	101571-PBE	1690	101583-PBE	1359
2500	1300	800	6	230	2400	101574-PBE	1949	101586-PBE	1636
3000	1000	300	7	230	1920	101832-PBE	1247	101833-PBE	872
3000	1000	400	7	230	1920	101797-PBE	1332	101798-PBE	970
3000	1000	500	7	230	1920	101803-PBE	1435	101804-PBE	1068
3000	1000	600	7	230	1920	101809-PBE	1533	101810-PBE	1126
3000	1000	800	7	230	1920	101815-PBE	1891	101816-PBE	1484
3000	1300	300	7	230	1920	101600-PBE	1404	101601-PBE	1068
3000	1300	400	7	230	1920	101566-PBE	1636	101578-PBE	1278
3000	1300	500	7	230	1920	101569-PBE	1766	101581-PBE	1381
3000	1300	600	7	230	1920	101572-PBE	1949	101584-PBE	1582
3000	1300	800	7	230	1920	101575-PBE	2248	101587-PBE	1788

Regały o dużej rozpiętości

- Do składowania ponadgabarytowych przedmiotów
- Solidna konstrukcja
- Szybki, łatwy montaż dzięki systemowi wtykowemu
- Elastyczne zastosowanie dzięki poziomom regału o regulowanej wysokości
- Moduł podstawowy rozszerzany za pomocą opcjonalnych modułów dodatkowych
- Do wyboru panele stalowe lub z płyt wiórowych



od **729 zł***

*Cena netto z dostawą

Regały o dużej rozpiętości, jednostronne, obciążenie półki do 230 kg						Regał podstawowy		Regał dodatkowy	
Wysokość mm	Szerokość mm	Głębokość mm	Liczba półek	Maks. obciążenie półki kg	Maks. obciążenie pola kg	Nr produktu	Cena netto zł	Nr produktu	Cena netto zł
Ocynkowane									
2000	1300	300	4	230	1650	136230-PBE	729	136231-PBE	572
2000	1300	400	4	230	1650	136232-PBE	791	136233-PBE	648
2000	1300	500	4	230	1650	136234-PBE	898	136235-PBE	693
2000	1300	600	4	230	1650	136236-PBE	992	136237-PBE	791
2000	1300	800	4	230	1650	136238-PBE	1144	136239-PBE	948
2500	1300	300	5	230	2350	136240-PBE	948	136241-PBE	746
2500	1300	400	5	230	2350	136242-PBE	1046	136243-PBE	818
2500	1300	500	5	230	2350	136244-PBE	1144	136245-PBE	898
2500	1300	600	5	230	2350	136246-PBE	1276	136247-PBE	1019
2500	1300	800	5	230	2350	136248-PBE	1462	136249-PBE	1198
3000	1300	300	6	230	1900	136250-PBE	1095	136251-PBE	872
3000	1300	400	6	230	1900	136252-PBE	1193	136253-PBE	948
3000	1300	500	6	230	1900	136254-PBE	1296	136255-PBE	1046
3000	1300	600	6	230	1900	136256-PBE	1462	136257-PBE	1198
3000	1300	800	6	230	1900	136258-PBE	1694	136259-PBE	1399



MAGAZYN

od **778 zł***

*Cena netto z dostawą

Regały o dużej rozpiętości, jednostronne, obciążenie półki do 230 kg						Regał podstawowy		Regał dodatkowy	
Wysokość mm	Szerokość mm	Głębokość mm	Liczba półek	Maks. obciążenie półki kg	Maks. obciążenie pola kg	Nr produktu	Cena netto zł	Nr produktu	Cena netto zł
lichtgrau									
2000	1300	300	4	230	1650	136265-PBE	778	136266-PBE	621
2000	1300	400	4	230	1650	136267-PBE	898	136268-PBE	693
2000	1300	500	4	230	1650	136269-PBE	992	136270-PBE	791
2000	1300	600	4	230	1650	136271-PBE	1117	136272-PBE	898
2000	1300	800	4	230	1650	136273-PBE	1296	136274-PBE	1073
2500	1300	300	5	230	2350	136275-PBE	992	136276-PBE	791
2500	1300	400	5	230	2350	136277-PBE	1144	136278-PBE	898
2500	1300	500	5	230	2350	136279-PBE	1220	136280-PBE	992
2500	1300	600	5	230	2350	136281-PBE	1399	136282-PBE	1117
2500	1300	800	5	230	2350	136283-PBE	1649	136284-PBE	1345
3000	1300	300	6	230	1900	136285-PBE	1198	136286-PBE	948
3000	1300	400	6	230	1900	136287-PBE	1399	136288-PBE	1095
3000	1300	500	6	230	1900	136289-PBE	1497	136290-PBE	1198
3000	1300	600	6	230	1900	136291-PBE	1748	136292-PBE	1368
3000	1300	800	6	230	1900	136293-PBE	1998	136294-PBE	1569

Regały o dużej rozpiętości

- Do składowania ponadgabarytowych przedmiotów
- Solidna konstrukcja
- Szybki, łatwy montaż dzięki systemowi wtykowemu
- Elastyczne zastosowanie dzięki poziomom regałom o regulowanej wysokości
- Moduł podstawowy rozszerzany za pomocą opcjonalnych modułów dodatkowych
- Do wyboru panele stalowe lub z płyty wiórowej



Półka z paneli stalowych



Półka z płyty wiórowej

od 1153 zł*

*Cena netto z dostawą

Regały o dużej rozpiętości z półkami z płyty wiórowej, ocynkowane, obciążenie półki do 500 kg						Regał podstawowy	
Wysokość mm	Szerokość mm	Głębokość mm	Liczba półek	Maks. obciążenie półki kg	Maks. obciążenie pola kg	Nr produktu	Cena netto zł
1970	1700	400	4	500	3000	101915-PBE	1153
1970	1700	600	4	500	3000	101916-PBE	1435
1970	1700	800	4	500	3000	101923-PBE	1690
1970	2000	400	4	500	3000	101891-PBE	1301
1970	2000	600	4	500	3000	101892-PBE	1582
1970	2000	800	4	500	3000	101893-PBE	1868
1970	2500	400	4	400	2800	101900-PBE	1511
1970	2500	600	4	400	2800	101901-PBE	1846
1970	2500	800	4	400	2800	101902-PBE	2177
2470	1700	400	4	500	3000	101917-PBE	1225
2470	1700	600	4	500	3000	101918-PBE	1484
2470	1700	800	4	500	3000	101924-PBE	1739
2470	2000	400	4	500	3000	101894-PBE	1359
2470	2000	600	4	500	3000	101895-PBE	1663
2470	2000	800	4	500	3000	101896-PBE	1913
2470	2500	400	4	400	2800	101903-PBE	1560
2470	2500	600	4	400	2800	101904-PBE	1891
2470	2500	800	4	400	2800	101905-PBE	2226
2970	1700	400	4	500	3000	101919-PBE	1278
2970	1700	600	4	500	3000	101920-PBE	1533
2970	1700	800	4	500	3000	101925-PBE	1788
2970	2000	400	4	500	3000	101897-PBE	1404
2970	2000	600	4	500	3000	101898-PBE	1690
2970	2000	800	4	500	3000	101899-PBE	1976
2970	2500	400	4	400	2800	101906-PBE	1614
2970	2500	600	4	400	2800	101907-PBE	1949
2970	2500	800	4	400	2800	101908-PBE	2284



od **1381 zł***

*Cena netto z dostawą

Regały o dużej rozpiętości z półkami z paneli stalowych, ocynkowane, obciążenie półki do 500 kg						Regał podstawowy	
Wysokość mm	Szerokość mm	Głębokość mm	Liczba półek	Maks. obciążenie półki kg	Maks. obciążenie pola kg	Nr produktu	Cena netto zł
1970	1700	400	4	500	3000	101602-PBE	1381
1970	1700	600	4	500	3000	101603-PBE	1636
1970	1700	800	4	500	3000	101604-PBE	1868
1970	2000	400	4	500	3000	101610-PBE	1560
1970	2000	600	4	500	3000	101611-PBE	1846
1970	2000	800	4	500	3000	101612-PBE	2101
1970	2500	400	4	400	2800	101618-PBE	1846
1970	2500	600	4	400	2800	101619-PBE	2150
1970	2500	800	4	400	2800	101620-PBE	2463
2470	1700	400	4	500	3000	101605-PBE	1457
2470	1700	600	4	500	3000	101606-PBE	1690
2470	1700	800	4	500	3000	101607-PBE	1913
2470	2000	400	4	500	3000	101613-PBE	1614
2470	2000	600	4	500	3000	101614-PBE	1891
2470	2000	800	4	500	3000	101615-PBE	2150
2470	2500	400	4	400	2800	101621-PBE	1891
2470	2500	600	4	400	2800	101622-PBE	2204
2470	2500	800	4	400	2800	101623-PBE	2508
2970	1700	400	4	500	3000	101608-PBE	1506
2970	1700	600	4	500	3000	101609-PBE	1739
2970	1700	800	4	500	3000	103539-PBE	1976
2970	2000	400	4	500	3000	101616-PBE	1663
2970	2000	600	4	500	3000	101617-PBE	1949
2970	2000	800	4	500	3000	103540-PBE	2204
2970	2500	400	4	400	2800	101624-PBE	1949
2970	2500	600	4	400	2800	101625-PBE	2248
2970	2500	800	4	400	2800	103541-PBE	2557

Regały o dużej rozpiętości

od 1417 zł*

*Cena netto z dostawą

Regały o dużej rozpiętości z półkami z płyty wiórowej, ocynkowane, obciążenie półki do 600 kg						Regał podstawowy		Regał dodatkowy		Dodatkowa półka	
Wysokość mm	Szerokość mm	Głębokość mm	Liczba półek	Maks. obciążenie półki kg	Maks. obciążenie pola kg	Nr produktu	Cena netto zł	Nr produktu	Cena netto zł	Nr produktu	Cena netto zł
2200	1800	650	3	600	3200	104079-PBE	1417	104088-PBE	1247	104115-PBE	373
2200	1800	800	3	600	3200	104080-PBE	1649	104089-PBE	1444	104116-PBE	415
2200	1800	1050	3	600	3200	104081-PBE	1842	104090-PBE	1649	104117-PBE	433
2200	2200	650	3	600	2750	104097-PBE	1792	104106-PBE	1573	104118-PBE	451
2200	2200	800	3	600	2750	104098-PBE	1949	104107-PBE	1792	104119-PBE	460
2200	2200	1050	3	600	2750	104099-PBE	2248	104108-PBE	2020	104120-PBE	599
2500	1800	650	4	600	3200	104082-PBE	1900	104091-PBE	1694	104115-PBE	373
2500	1800	800	4	600	3200	104083-PBE	2119	104092-PBE	1864	104116-PBE	415
2500	1800	1050	4	600	3200	104084-PBE	2365	104093-PBE	2119	104117-PBE	433
2500	2200	650	4	600	2750	104100-PBE	2342	104109-PBE	2092	104118-PBE	451
2500	2200	800	4	600	2750	104101-PBE	2543	104110-PBE	2320	104119-PBE	460
2500	2200	1050	4	600	2750	104102-PBE	2905	104111-PBE	2597	104120-PBE	599
3000	1800	650	5	600	3200	104085-PBE	2298	104094-PBE	2092	104115-PBE	373
3000	1800	800	5	600	3200	104086-PBE	2597	104095-PBE	2298	104116-PBE	415
3000	1800	1050	5	600	3200	104087-PBE	2928	104096-PBE	2597	104117-PBE	433
3000	2200	650	5	600	2750	104103-PBE	2838	104112-PBE	2543	104118-PBE	451
3000	2200	800	5	600	2750	104104-PBE	3147	104113-PBE	2838	104119-PBE	460
3000	2200	1050	5	600	2750	104105-PBE	3469	104114-PBE	3227	104120-PBE	599

Regały o dużej rozpiętości z półkami z paneli stalowych, ocynkowane, obciążenie półki do 600 kg						Regał podstawowy		Regał dodatkowy		Dodatkowa półka	
Wysokość mm	Szerokość mm	Głębokość mm	Liczba półek	Maks. obciążenie półki kg	Maks. obciążenie pola kg	Nr produktu	Cena netto zł	Nr produktu	Cena netto zł	Nr produktu	Cena netto zł
2200	1800	650	3	600	3200	104007-PBE	1663	104046-PBE	1497	104073-PBE	440
2200	1800	800	3	600	3200	104019-PBE	1819	104047-PBE	1618	104074-PBE	469
2200	1800	1050	3	600	3200	104024-PBE	2092	104048-PBE	1900	104075-PBE	559
2200	2200	650	3	600	2750	104055-PBE	2047	104064-PBE	1864	104076-PBE	550
2200	2200	800	3	600	2750	104056-PBE	2226	104065-PBE	2020	104077-PBE	590
2200	2200	1050	3	600	2750	104057-PBE	2570	104066-PBE	2342	104078-PBE	715
2500	1800	650	4	600	3200	104030-PBE	2172	104049-PBE	1976	104073-PBE	440
2500	1800	800	4	600	3200	104034-PBE	2342	104050-PBE	2092	104074-PBE	469
2500	1800	1050	4	600	3200	104036-PBE	2749	104051-PBE	2494	104075-PBE	599
2500	2200	650	4	600	2750	104058-PBE	2624	104067-PBE	2472	104076-PBE	550
2500	2200	800	4	600	2750	104059-PBE	2838	104068-PBE	2624	104077-PBE	590
2500	2200	1050	4	600	2750	104060-PBE	3343	104069-PBE	3098	104078-PBE	715
3000	1800	650	5	600	3200	104039-PBE	2700	104052-PBE	2423	104073-PBE	440
3000	1800	800	5	600	3200	104042-PBE	2870	104053-PBE	2597	104074-PBE	469
3000	1800	1050	5	600	3200	104045-PBE	3343	104054-PBE	2950	104075-PBE	599
3000	2200	650	5	600	2750	104061-PBE	3272	104070-PBE	3017	104076-PBE	550
3000	2200	800	5	600	2750	104062-PBE	3522	104071-PBE	3250	104077-PBE	590
3000	2200	1050	5	600	2750	104063-PBE	4117	104072-PBE	3795	104078-PBE	715

Regały dłuźycowe

- Udźwig wsporników od 150 do 430 kg
- Idealne do składowania długich, ciężkich przedmiotów
- Zabezpieczenia końców wsporników chroniące towar przed zsunieniem się
- Wsporniki różnej długości
- Do wyboru regały jedno- lub dwustronne



od **2584 zł***

*Cena netto z dostawą

Regały dłuźycowe, kolor niebieski, udźwig do 150 kg					Jednostronny				Dwustronny			
Wysokość mm	Szerokość mm	Głębokość mm	Liczba stojaków	Maks. udźwig wspornika kg	Liczba poziomów (wraz z dolnym)	Maks. obciążenie pola kg	Numer produktu	Cena netto zł	Liczba poziomów (wraz z dolnym)	Maks. obciążenie pola kg	Numer produktu	Cena netto zł
2000	2700	150-500	3	150	7	900	129644-PBE	2767	2 x 7	1800	129648-PBE	3701
2000	4050	150-500	4	150	7	900	129645-PBE	3701	2 x 7	1800	129649-PBE	5064
2000	5400	150-500	5	150	7	900	129646-PBE	4550	2 x 7	1800	129650-PBE	6334
2000	6750	150-500	6	150	7	900	129647-PBE	5587	2 x 7	1800	129651-PBE	7603

Regały dłuźycowe, kolor niebieski, udźwig do 200 kg					Jednostronny				Dwustronny			
Wysokość mm	Szerokość mm	Głębokość mm	Liczba stojaków	Maks. udźwig wspornika kg	Liczba poziomów (wraz z dolnym)	Maks. obciążenie pola kg	Numer produktu	Cena netto zł	Liczba poziomów (wraz z dolnym)	Maks. obciążenie pola kg	Numer produktu	Cena netto zł
2000	2700	500	3	200	6	1000	129636-PBE	2584	2 x 6	2000	129640-PBE	3513
2000	4050	500	4	200	6	1000	129637-PBE	3612	2 x 6	2000	129641-PBE	4787
2000	5400	500	5	200	6	1000	129638-PBE	4398	2 x 6	2000	129642-PBE	5949
2000	6750	500	6	200	6	1000	129639-PBE	5587	2 x 6	2000	129643-PBE	7246

Regały dłuźycowe

- Udźwig wsporników od 220 do 430 kg
- Idealne do składowania dłuźych, cięźkich przedmiotów
- Możliwość rozbudowy za pomocą modułów dostawnych
- Wsporniki jednakowej dłuźości
- Do wyboru regały jedno- lub dwustronne



od **1962 zł***

*Cena netto z dostawą

Regały dłuźycowe, kolor niebieski, udźwig do 220 kg						Jednostronny				Dwustronny					
						Regał podstawowy		Regał dodatkowy		Regał podstawowy		Regał dodatkowy		Dodatkowe ramię	
Wys. mm	Rozstaw mm	Głęb. mm	Liczba poziomów (wraz ze stopą)	Obciążenie ramienia kg	Obciążenie pola kg	Numer produktu	Cena netto zł	Numer produktu	Cena netto zł	Numer produktu	Cena netto zł	Numer produktu	Cena netto zł	Numer produktu	Cena netto zł
2000	1030	400	5	220	1750	105398-PBE	1962	105399-PBE	1082	105410-PBE	2713	105411-PBE	1408	105450-PBE	76
2000	1030	500	5	175	1450	105400-PBE	2105	105401-PBE	1153	105412-PBE	2861	105413-PBE	1506	105451-PBE	80
2000	1030	600	5	140	1300	105402-PBE	2186	105403-PBE	1202	105414-PBE	2946	105415-PBE	1551	105452-PBE	86
2500	1030	400	5	220	1610	105404-PBE	2508	105405-PBE	1332	105416-PBE	3165	105417-PBE	1658	105450-PBE	76
2500	1030	500	5	175	1300	105406-PBE	2610	105407-PBE	1408	105418-PBE	3267	105419-PBE	1703	105451-PBE	80
2500	1030	600	5	140	1120	105408-PBE	2664	105409-PBE	1453	105420-PBE	3419	105421-PBE	1757	105452-PBE	86

Regały dłuźycowe, kolor niebieski, udźwig do 430 kg						Jednostronny				Dwustronny					
						Regał podstawowy		Regał dodatkowy		Regał podstawowy		Regał dodatkowy		Dodatkowe ramię	
Wys. mm	Rozstaw mm	Głęb. mm	Liczba poziomów (wraz ze stopą)	Obciążenie ramienia kg	Obciążenie pola kg	Numer produktu	Cena netto zł	Numer produktu	Cena netto zł	Numer produktu	Cena netto zł	Numer produktu	Cena netto zł	Numer produktu	Cena netto zł
2000	1030	500	5	430	2340	105436-PBE	3004	105438-PBE	1627	105449-PBE	4023	105463-PBE	2083	105453-PBE	100
2000	1030	600	5	355	2000	105439-PBE	3267	105440-PBE	1681	105458-PBE	4273	105464-PBE	2235	105454-PBE	112
2000	1030	800	5	250	1650	105441-PBE	3361	105442-PBE	1757	105459-PBE	4528	105465-PBE	2356	105455-PBE	122
2500	1030	500	5	430	2200	105443-PBE	3317	105444-PBE	1703	105460-PBE	4273	105466-PBE	2208	105453-PBE	100
2500	1030	600	5	355	1900	105445-PBE	3464	105446-PBE	1810	105461-PBE	4528	105467-PBE	2356	105454-PBE	112
2500	1030	800	5	250	1500	105447-PBE	3594	105448-PBE	1877	105462-PBE	4778	105468-PBE	2463	105455-PBE	122



Blokada do regałów wspornikowych, ocynkowana z nakładką z tworzywa

Höhe mm	Numer produktu	Cena netto zł
100	105456-PBE	4
200	105457-PBE	9



Podkładka blaszana

Höhe mm	Numer produktu	Cena netto zł
1,5	105469-PBE	4



Kotwa do stopy, ocynkowana (2 szt. na jedną podstawę regału)

Numer produktu	Cena netto zł
105470-PBE	12



Uchwyt do blokady wtykanej do montażu na podstawie regału

Numer produktu	Cena netto zł
105471-PBE	4

Regały paletowe MULTIPAL

- Do przechowywania spaletyzowanych towarów
- Rama regału o ocynkowanej powierzchni
- Dostępne w różnych rozmiarach i z różnymi obciążeniami przęseł
- Możliwość rozszerzenia za pomocą pasujących modułów dodatkowych
- Szybki montaż dzięki systemowi wtykowemu



od **1614 zł***

*Cena netto z dostawą

Regały paletowe, głębokość 1100 mm, obciążenie pola do 2400 kg						
	Regał podstawowy	Regał dodatkowy	Regał podstawowy	Regał dodatkowy	Regał podstawowy	Regał dodatkowy
Maks. udźwig na paletę kg	500	500	1000	1000	800	800
Szerokość półki mm	2700	2700	1800	1800	2700	2700
Wysokość 2700 mm, 2 poziomy + składowanie na podłodze						
Miejsca paletowe z podłogą włącznie	9	9	6	6	9	9
Obciążenie pola kg	5250	5250	7500	7500	7500	7500
Nr produktu	135819-PBE	135820-PBE	198321-PBE	198322-PBE	135823-PBE	135824-PBE
Cena netto zł	1712	1319	1614	1122	1900	1417
Wysokość 3300 mm, 2 poziomy + składowanie na podłodze						
Miejsca paletowe z podłogą włącznie	9	9			9	9
Obciążenie pola kg	5250	5250			7500	7500
Nr produktu	135825-PBE	135826-PBE			135829-PBE	135830-PBE
Cena netto zł	1900	1363			2101	1569
Wysokość 4400 mm, 3 poziomy + składowanie na podłodze						
Miejsca paletowe z podłogą włącznie	12	12			12	12
Obciążenie pola kg	6950	6950			7500	7500
Nr produktu	135831-PBE	135832-PBE			135835-PBE	135836-PBE
Cena netto zł	2664	2056			2892	2199

Regały paletowe MULTIPAL



od **1614 zł***

*Cena netto z dostawą

Regały paletowe, głębokość 1100 mm, obciążenie pola do 2400 kg

	Regał podstawowy	Regał dodatkowy	Regał podstawowy	Regał dodatkowy	Regał podstawowy	Regał dodatkowy	Regał podstawowy	Regał dodatkowy	Regał podstawowy	Regał dodatkowy
Maks. udźwign na paletę kg	1000	1000	1000	1000	1000	1000	1250	1250	1250	1250
Szerokość półki mm	1800	1800	2700	2700	3600	3600	1800	1800	2700	2700
Wysokość 2700 mm, 2 poziomy + składowanie na podłodze										
Miejsca paletowe z podłogą włącznie	6	6	9	9	12	12	6	6	9	9
Rodzaj słupa	Słup 85/20	Słup 85/20	Słup 85/20	Słup 85/20	Słup 85/20	Słup 85/20	Słup 85/20	Słup 85/20	Słup 85/20	Słup 85/20
Obciążenie pola kg	7500	7500	9600	9600	8100	8100	10050	10050	10250	10250
Nr produktu	198321-PBE	198322-PBE	141678-PBE	141679-PBE	141684-PBE	141685-PBE	198329-PBE	198330-PBE	141696-PBE	141697-PBE
Cena netto zł	1614	1122	2056	1569	2941	2449	1712	1220	2253	1712

Wysokość 3800 mm, 3 poziomy + składowanie na podłodze

Miejsca paletowe z podłogą włącznie	8	8	12	12	16	16	8	8	12	12
Rodzaj słupa	Słup 85/20	Słup 85/20	Słup 85/20	Słup 85/20	Słup 100/20	Słup 100/20	Słup 85/20	Słup 85/20	Słup 100/20	Słup 100/20
Obciążenie pola kg	7500	7500	9900	9900	12500	12500	10050	10050	13300	13300
Nr produktu	198327-PBE	198328-PBE	141680-PBE	141681-PBE	141686-PBE	141687-PBE	198331-PBE	198332-PBE	141698-PBE	141699-PBE
Cena netto zł	2199	1614	2888	2204	4313	3580	2400	1761	3178	2548

Wysokość 4400 mm, 3 poziomy + składowanie na podłodze

Miejsca paletowe z podłogą włącznie	8	8	12	12	16	16	8	8	12	12
Rodzaj słupa	Słup 85/20	Słup 85/20	Słup 85/20	Słup 85/20	Słup 100/20	Słup 100/20	Słup 85/20	Słup 85/20	Słup 100/20	Słup 100/20
Obciążenie pola kg	7500	7500	9900	9900	12500	12500	10050	10050	13300	13300
Nr produktu	198325-PBE	198326-PBE	141682-PBE	141683-PBE	141688-PBE	141689-PBE	198333-PBE	198334-PBE	141700-PBE	141701-PBE
Cena netto zł	2400	1761	3089	2302	4510	3670	2533	1810	3428	2646

Akcesoria do regałów paletowych MULTIPAL

Backstop - zabezpieczenie przed zbyt głębokim włożeniem palety

Długość mm	Nr produktu	Cena netto zł
1825	198345-PBE	118
2225	198346-PBE	143
2700	126842-PBE	159



Wspornik poprzeczny

Wersja	Nr produktu	Cena netto zł
ocynkowana	126871-PBE	82
lakierowana, czerwona	126872-PBE	114



Element dystansowy do separacji regałów podwójnych

Długość mm	Nr produktu	Cena netto zł
100	126863-PBE	18
200	126864-PBE	22

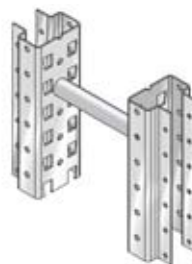

Półka z płyty wiórowej

Dł. x głęb. mm	Obciążenie pola kg	Nr produktu	Cena netto zł
1800 x 1100	706	198347-PBE	342
2700 x 1100	1059	126869-PBE	492
3600 x 1100	1413	142042-PBE	653



Półka z paneli stalowych

Dł. x głęb. mm	Nr produktu	Cena netto zł
100 x 1100	126870-PBE	50

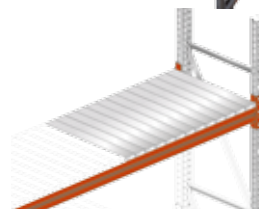

Wspornik poprzeczny kątowy

Do ramy o głęb.	Nr produktu	Cena netto zł
1100 mm	135794-PBE	136

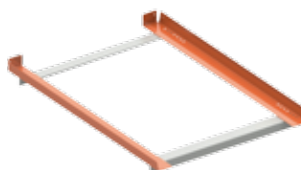

Podkładka blaszana

Grubość blachy mm	Nr produktu	Cena netto zł
1	126865-PBE	7
2	126866-PBE	12



Regały paletowe Jungheinrich

Regały paletowe Jungheinrich sprawdziły się dzięki swojej jakości oraz licznym możliwościom zastosowania. Wykorzystywanie podczas prac konstrukcyjnych najnowszych osiągnięć technicznych dotyczących modeli matematycznych opisujących regał (statyka konstrukcji a nie pojedynczych elementów), sposób obliczeń z wykorzystaniem MES (metoda elementów skończonych) oraz przeprowadzanie licznych prób laboratoryjnych, gwarantuje wysoką jakość oraz bezpieczeństwo.

Ramy regału składają się z 2 słupów wykonanych z zimnowalcowanej stali o przekroju poprzecznym w kształcie „Ω”. Słupy połączone są ze sobą za pomocą specjalnie wyprofilowanych stężeń pionowych i ukośnych o przekroju „C”. Precyzyjne wykonanie gwarantuje dużą stabilność oraz łatwy i szybki montaż. Do każdego słupa przykręcona jest stopa, która rozkłada punktowe obciążenie pochodzące od ramy na posadzkę magazynową.



- 2 wysokości ram
- Możliwość rozbudowy w celu optymalnego zagospodarowania przestrzeni magazynowej
- Montaż systemem wtykowym
- Dowolna wysokość, szerokość i ciężar jednostek paletowych
- Magazynowanie wg zasady FIFO (first-in-first-out)



od **4190 zł***

*Cena netto z dostawą

Wysokość ramy mm	Moduł podstawowy dł. 8440 mm			Moduł dodatkowy dł. 2785 mm			Moduł dodatkowy dł. 1985 mm		
	Liczba miejsc paletowych	Nr produktu	Cena netto zł	Liczba miejsc paletowych	Nr produktu	Cena netto zł	Liczba miejsc paletowych	Nr produktu	Cena netto zł
3500	27	199592-PBE	4190	9	199596-PBE	1400	6	199597-PBE	1560
3500	36	199593-PBE	4950	12	199598-PBE	1580	8	199599-PBE	1810
6000	36	199594-PBE	6470	12	199600-PBE	2480	8	199601-PBE	2720
6000	45	199595-PBE	7230	15	199602-PBE	2660	10	199603-PBE	2970

Regały przepływowo

- Regały z ukośnymi półkami idealne do produkcji przemysłowej i procesów kompletacyjnych
- Gładka powierzchnia umożliwiająca ześlizgiwanie się towarów
- Wykonane z solidnej blachy stalowej
- Łatwy montaż dzięki systemowi wtykowemu
- Elastyczna regulacja wysokości półek (udźwig do 200 kg)
- Przejrzysta organizacja dzięki podziałowi półki na 6 części
- Składowanie wg zasady FIFO (first in – first out)



od **1815 zł***

*Cena netto z dostawą

Regały przepływowo, ocynkowane, obciążenie półki do 200 kg						Jednostronny		Dwustronny			
Wys. mm	Szer. mm	Głęb. mm	Liczba półek	Maks. udźwig półki kg	Maks. obciążenie pola kg	Regał podstawowy		Regał dodatkowy		Regał dodatkowy	
						Nr produktu	Cena netto zł	Nr produktu	Cena netto zł	Nr produktu	Cena netto zł
2000	1000	500	8	200	1800	105213-PBE	1815	105214-PBE	1725	105218-PBE	3107
2000	1000	800	8	200	1800	105215-PBE	2365	105216-PBE	2168	105220-PBE	4188

Regały wspornikowe wertykalne

- Łatwy montaż dzięki systemowi śrubowemu
- Do pionowego składowania takich towarów jak profile drewniane, listwy, panele
- Ocynkowane ramiona separujące dostępne opcjonalnie

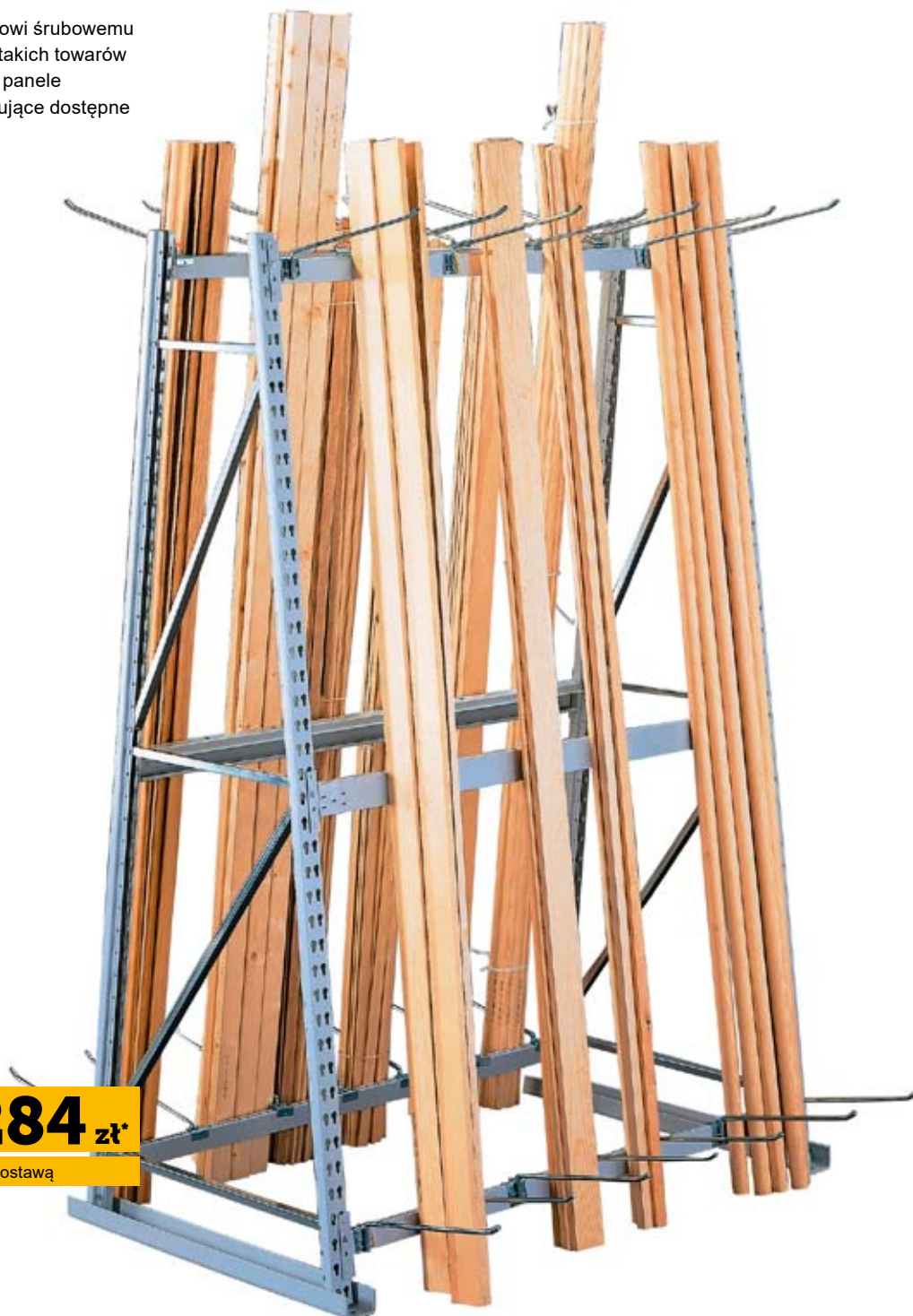

od **2284 zł***

*Cena netto z dostawą

Regały wertykalne, kolor jasnoszary/ocynkowany, jednostronne				Regał podstawowy	
Wysokość mm	Szerokość mm	Głębokość mm	Maks. obciążenie regalu kg	Nr produktu	Cena netto zł
2200	1400	500	475	104438-PBE	2284
2500	1400	500	475	104440-PBE	2329
3000	1400	500	475	104442-PBE	2472

Regały wertykalne, kolor jasnoszary/ocynkowany, dwustronne				Regał podstawowy	
Wysokość mm	Szerokość mm	Głębokość mm	Maks. obciążenie regalu kg	Nr produktu	Cena netto zł
2200	1400	800	475	104444-PBE	2593
2500	1400	800	475	104446-PBE	2686
3000	1400	800	475	104448-PBE	2803

Regały pojemnikowe

- Obciążenie pola do 1100 kg
- Szybki dostęp do zawartości pojemników
- Ramy regału ocynkowane



od **1739 zł***

*Cena netto z dostawą

MAGAZYN

Regały półkowe META z pojemnikami, ocynkowane, udźwig półki do 100 kg									Regał podstawowy		Regał dodatkowy	
Wysokość mm	Szerokość mm	Głębokość mm	Liczba półek	Maks. udźwig półki kg	Maks. obciążenie pola kg	Rozmiar pojemnika	Liczba pojemników	Nr produktu	Cena netto zł	Nr produktu	Cena netto zł	
2000	1000	300	10	100	1100	3	30 x niebieski, 30 x czerwony	107794-PBE	1739	107799-PBE	1596	
2000	1000	400	7	100	1100	6	12 x niebieski, 16 x czerwony	107795-PBE	1801	107800-PBE	1658	
2000	1000	400	9	100	1100	5	16 x niebieski, 20 x czerwony	107796-PBE	1989	107801-PBE	1846	
2000	1000	500	7	100	1100	8	12 x niebieski, 9 x czerwony	107797-PBE	2132	107802-PBE	1985	
2000	1000	500	9	100	1100	7	12 x niebieski, 15 x czerwony	107798-PBE	2472	107803-PBE	2324	

Skrzynki z otwartą częścią przednią

- Skrzynki z otwartą przednią częścią z nieszkodliwego dla środowiska polipropylenu
- Otwarta przednia część umożliwiająca szybki przegląd magazynowych elementów
- Przeznaczone także do przenośników wałkowych
- Odporność na substancje chemiczne i wysoką temperaturę



od **342 zł***

*Cena netto z dostawą

Pojemniki regałowe	niebieski	żółty	zielony	czerwony	Ścianki działowe	Liczba szt./kpl.	Cena netto zł/kpl.
Szer. x głęb. x wys. mm	Nr produktu	Nr produktu	Nr produktu	Nr produktu			
90 x 300 x 95	142437-PBE	142438-PBE	142439-PBE	142440-PBE	5	40	577
120 x 300 x 95	142441-PBE	142442-PBE	142443-PBE	142444-PBE	3	30	492
180 x 300 x 95	142445-PBE	142446-PBE	143113-PBE	142448-PBE	3	20	411
240 x 300 x 95	142449-PBE	142450-PBE	142451-PBE	142452-PBE	3	15	342
90 x 400 x 95	142453-PBE	142454-PBE	142455-PBE	142456-PBE	7	40	746
120 x 400 x 95	142457-PBE	142458-PBE	142459-PBE	142460-PBE	4	30	635
180 x 400 x 95	142461-PBE	142462-PBE	142463-PBE	142464-PBE	4	20	510
240 x 400 x 95	142465-PBE	142466-PBE	142467-PBE	142468-PBE	4	15	442
90 x 500 x 95	142469-PBE	142470-PBE	142471-PBE	142472-PBE	9	40	890
120 x 500 x 95	142473-PBE	142474-PBE	142475-PBE	142476-PBE	6	30	760
180 x 500 x 95	142477-PBE	142478-PBE	142479-PBE	142480-PBE	6	20	590
240 x 500 x 95	142481-PBE	142482-PBE	142483-PBE	142484-PBE	6	15	541
120 x 600 x 95	142485-PBE	142486-PBE	142487-PBE	142488-PBE	7	30	934
240 x 600 x 95	142489-PBE	142490-PBE	142491-PBE	142492-PBE	7	15	653

Ścianka działowa przezroczysta			
Szer. x wys. mm	Liczba szt./kpl.	Nr produktu	Cena netto zł/kpl.
240 x 150	10	142829-PBE	111
180 x 110	25	142830-PBE	165
Etykiety			
60 x 30	100	142831-PBE	110
75 x 30	100	142832-PBE	113

Pojemniki regałowe przezroczyste

Rozmiar	Wymiary zewnętrzne mm			Wymiary wewnętrzne mm			Liczba szt./kpl.	niebieski	żółty	zielony	czerwony	Cena netto zł/kpl.
	Długość	Szerokość	Wysokość	Długość	Szerokość	Wysokość		Nr produktu	Nr produktu	Nr produktu	Nr produktu	
1	400	240	150	310	200	142	10	142813-PBE	142817-PBE	142821-PBE	142825-PBE	429
2	500	180	110	410	200	142	20	142814-PBE	142818-PBE	142822-PBE	142826-PBE	584
3	500	240	150	510	200	142	10	142815-PBE	142819-PBE	142823-PBE	142827-PBE	621
4	600	240	150	445	155	102	10	142816-PBE	142820-PBE	142824-PBE	142828-PBE	648

Pojemniki obrotowe do składowania piętrowego

- Dwie wersje do wyboru: ścianki i podłoga dziurkowane lub pełne
- Wykonane z polietylenu odpornego na większość olejów i kwasów
- Możliwość wkładania jeden w drugi
- Materiał odporny na wysoką i niską temperaturę



od **91 zł***

*Cena netto z dostawą

Wymiary zewn. mm	Wymiary wewn. mm	Udźwig kg	Dno i ścianki łamane			Dno i ścianki stałe			Pokrywa		
			Biały	Szary	Cena netto zł	Biały	Szary	Cena netto zł	Biały	Szary	Cena netto zł
600 x 400 x 150	520 x 360 x 145	25	103633-PBE	103638-PBE	91	103644-PBE	103649-PBE	99	103655-PBE	103656-PBE	84
600 x 400 x 200	520 x 360 x 195	32	103634-PBE	103639-PBE	93	103658-PBE	103650-PBE	102	103655-PBE	103656-PBE	84
600 x 400 x 250	520 x 360 x 245	40	103635-PBE	103640-PBE	99	103646-PBE	103651-PBE	104	103655-PBE	103656-PBE	84
600 x 400 x 300	520 x 360 x 295	50	103636-PBE	103641-PBE	104	103645-PBE	103652-PBE	108	103655-PBE	103656-PBE	84
600 x 400 x 350	520 x 360 x 345	60	103637-PBE	103642-PBE	122	103647-PBE	103653-PBE	127	103655-PBE	103656-PBE	84
600 x 400 x 400	520 x 360 x 395	70	-	103643-PBE	132	103648-PBE	103654-PBE	139	103655-PBE	103656-PBE	84

Pojemniki wielkogabarytowe z polietylenu

- Udźwig do 500 kg
- Do wyboru pojemniki na rolkach lub na nogach
- Gładka powierzchnia wewnętrzna łatwa do utrzymania w czystości
- Wzmocniona podłoga
- Odporne na temperaturę od -40° do +80°C



od **687 zł***

*Cena netto z dostawą

Pojemność l	Wymiary zewn. dł. x szer. x wys. mm	Wymiary wewn. dł. x szer. x wys. mm	Możliwość piętrowania	Udźwig kg	Obciążenie pojemnika kg	Koło Ø mm	Nr produktu	Cena netto zł
520	1200 x 800 x 800	1130 x 725 x 650	6	350	6 x 250	-	115069-PBE	1129
520	1200 x 800 x 800	1130 x 725 x 650	6	350	6 x 250	-	115070-PBE	1232
520	1200 x 800 x 950	1130 x 725 x 650	6	250	6 x 250	100	115071-PBE	1553
276	1030 x 630 x 670	935 x 580 x 515	3	300	-	-	115066-PBE	687
276	1030 x 630 x 790	935 x 580 x 515	3	250	-	100	115067-PBE	1243

Pojemniki składane

- Oszczędność miejsca do 80% po złożeniu
- Praktyczne rozwiązanie dla wszystkich formatów logistycznych
- Czas rozkładania pojemnika ok. 1 minuty



od **1377 zł***

*Cena netto z dostawą

Wymiary mm	Grubość ścianki mm	Paleta	Pokrywa	Masa własna kg	Nr produktu	Cena netto zł
1200 x 800 x 940	6,5	Płozy	Tak	36	146591-PBE	1422
1200 x 800 x 940	6,5	Płozy	Nie	36	146592-PBE	1377
1200 x 800 x 940	10	Płozy	Tak	37,5	146595-PBE	1474
1200 x 800 x 940	10	Płozy	Nie	37,5	146596-PBE	1428
1200 x 1000 x 940	6,5	Płozy	Tak	44	146597-PBE	2026
1200 x 1000 x 940	6,5	Płozy	Nie	44	146598-PBE	1980
1200 x 1000 x 940	10	Płozy	Tak	46	146599-PBE	2099
1200 x 1000 x 940	10	Płozy	Nie	46	146600-PBE	2053

Nadstawki na paletę

- Oszczędność miejsca dzięki możliwości złożenia
- Szybkie składanie i rozkładanie dzięki konstrukcji wtykowej
- Klapa przednia otwierana do połowy
- Możliwość ułożenia do 3 nadstawek jedna na drugiej

910 zł*

*Cena netto z dostawą



Długość mm	Szerokość mm	Wysokość mm	Udźwig kg	Masa własna kg	Możliwość piętrowania	Nr produktu	Cena netto zł
1200	800	800	800	25,7	3	161336-PBE	910

Ergonomiczne stanowiska pracy

- Udźwig do 300 kg
- Regulacja wysokości od 650 do 990 mm
- System modułowy umożliwiający rozbudowę stanowiska pracy

od **1336 zł***

*Cena netto z dostawą

Stolik na kółkach



półka dolna

Stół roboczy, moduł podstawowy

Szer. x głęb mm	Udźwig kg	Nr produktu	Cena netto zł
700 x 500	150	106011-PBE	1336
1000 x 500	150	106012-PBE	1547
1500 x 500	150	106013-PBE	1716
1000 x 700	300	106014-PBE	1599
1200 x 700	300	106015-PBE	1716
1500 x 700	300	106016-PBE	1819
1800 x 700	300	106017-PBE	1909
1500 x 900	300	106018-PBE	2002
1800 x 900	300	106019-PBE	2186

Stół roboczy z półką

1200 x 700	300	106029-PBE	2593
1500 x 700	300	106030-PBE	2731
1800 x 700	300	106031-PBE	3098
1500 x 900	300	106032-PBE	3276
1800 x 900	300	106033-PBE	3370

Moduł dostawny o tej samej wysokości

700 x 500	150	106020-PBE	1135
1000 x 500	150	106021-PBE	1225
1500 x 500	150	106022-PBE	1502
1000 x 700	150	106023-PBE	1363
1200 x 700	150	106024-PBE	1408
1500 x 700	150	106025-PBE	1502
1800 x 700	150	106026-PBE	1681
1500 x 900	150	106027-PBE	1694
1800 x 900	150	106028-PBE	1855

Moduł narożny

700 x 500	150	106034-PBE	1180
1000 x 500	150	106035-PBE	1274
1500 x 500	150	106036-PBE	1484
1000 x 700	150	106037-PBE	1363
1200 x 700	150	106038-PBE	1390
1500 x 700	150	106039-PBE	1591
1800 x 700	150	106040-PBE	1681
1500 x 900	150	106041-PBE	1716
1800 x 900	150	106042-PBE	2002

Stolik na kółkach

700 x 500	150	106043-PBE	1636
1000 x 700	150	106044-PBE	1855
1500 x 700	150	106045-PBE	2230

Półka dolna do stolika na kółkach

700 x 500	-	106046-PBE	364
1000 x 700	-	106047-PBE	590
1500 x 700	-	106048-PBE	1180



Stół roboczy z półką

Stół roboczy

Maty przeciwmęczeniowe

Maty przeciwmęczeniowe do pomieszczeń przemysłowych i rzemieślniczych



Szer. mm	Obciążenie kg/mb	Szara		Czarna		Czarna z żółtym brzegiem	
		Nr produktu	Cena netto zł	Nr produktu	Cena netto zł	Nr produktu	Cena netto zł
600	3,6	127817-PBE	402	127820-PBE	411	127823-PBE	411
910	5,5	127818-PBE	541	127821-PBE	590	127824-PBE	635
1220	7,4	127819-PBE	724	127822-PBE	769	127825-PBE	818
1520	9,8	-	-	176048-PBE	863	176049-PBE	907

od **402 zł***

*Cena netto z dostawą

- Mata o właściwościach wyłumiających do ergonomicznej organizacji stanowisk pracy
- Z laminowanego PCW i termoplastycznej pianki winylowej
- Przeznaczone do wnętrz
- Wzór rombowy dla zapewnienia stabilnej pozycji podczas pracy
- Maks. długość rolki 22,8 m

Maty przeciwmęczeniowe z PCW



Dł. x szer mm	Czarny		Czarno-żółty		Szary	
	Nr produktu	Cena netto zł	Nr produktu	Cena netto zł	Nr produktu	Cena netto zł
600 x 910	148337-PBE	456	148338-PBE	456	148339-PBE	456
910 x 1500	148340-PBE	907	148341-PBE	907	148342-PBE	907
910 x 3000	148343-PBE	1819	148344-PBE	1819	148345-PBE	1819
mb x 600	148349-PBE	541	148350-PBE	541	148351-PBE	541
mb x 910	148352-PBE	635	148353-PBE	635	148354-PBE	635
mb x 1220	148355-PBE	724	148356-PBE	724	148357-PBE	724
mb x 1520	163153-PBE	863	163152-PBE	863	148360-PBE	863

od **456 zł***

*Cena netto z dostawą

- Antypoślizgowa powierzchnia z wypustkami
- Ergonomiczne maty z PCW (polichlorek winylu) do stanowisk roboczych
- Do stanowisk roboczych w pomieszczeniach
- Odwrotna strona z mikrokomórkowego winylu przeciwdziała zmęczeniu

Maty przeciwmęczeniowe z PCW / pianki winylowej

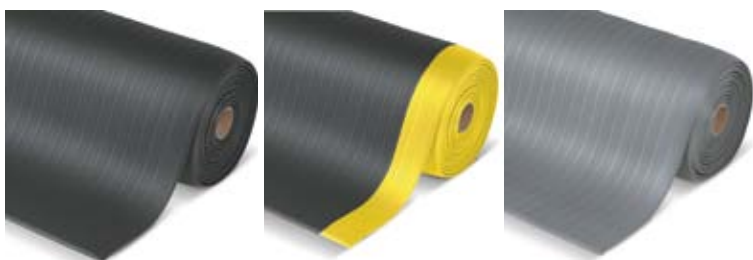

Dł. x szer mm	Czarny		Czarno-żółty		Szary	
	Nr produktu	Cena netto zł	Nr produktu	Cena netto zł	Nr produktu	Cena netto zł
600 x 910	148239-PBE	82	148240-PBE	82	148241-PBE	82
910 x 1500	148242-PBE	209	148243-PBE	209	148244-PBE	209
mb x 910	148255-PBE	132	148256-PBE	132	148257-PBE	132
mb x 1220	148258-PBE	173	148259-PBE	173	148260-PBE	173

od **82 zł***

*Cena netto z dostawą

- Mata dostępna w wersji pianki z wypustkami lub żłobkowanej
- Powierzchnia o właściwościach antypoślizgowych (R10)
- Przeznaczona do stanowisk pracy we wnętrzach
- Amortyzuje uderzenia i tłumi wibracje
- Kolor szary lub czarny z żółtymi paskami bocznymi
- Maks. długość rolki 18,3 m

Antypoślizgowe farby do malowania hal PROline-paint

- 5 l odpornej na zniszczenie farby antypoślizgowej do silnie obciążonych powierzchni
- Niezawodne przywieranie do betonu, asfaltu i jastrychu
- Bardzo wydajna i szybkoschnąca do prostej obróbki
- Odporna na zabrudzenia i działanie oleju, rozpuszczalników i środków czyszczących
- Dostępna w 5 kolorach



541 zł*

*Cena netto z dostawą

Wersja	Powierzchnia	Kolor	Pojemność l	Nr produktu	Cena netto zł
multicolor antypoślizgowa standard	Bardzo drobna ziarnistość (R10)	biały RAL 9016	5	141387-PBE	541
multicolor antypoślizgowa standard	Bardzo drobna ziarnistość (R10)	niebieski RAL 5017	5	141390-PBE	541
multicolor antypoślizgowa standard	Bardzo drobna ziarnistość (R10)	żółty sygnałowy RAL 1003	5	141392-PBE	541
multicolor antypoślizgowa standard	Bardzo drobna ziarnistość (R10)	szary kamienny RAL 7030	5	141393-PBE	541
multicolor antypoślizgowa standard	Bardzo drobna ziarnistość (R10)	srebrno-szary RAL 7001	5	141394-PBE	541

Farby do malowania hal PROline-paint do powierzchni silnie obciążonych

- 4 l dwuskładnikowej farby do posadzek przemysłowych wewnątrz budynków
- Wysoce odporna na obciążenia mechaniczne i chemiczne farba do malowania hal
- Szybkoschnąca i wysokowydajna, do prostej obróbki
- Dostępna w 5 kolorach

od 456 zł*

*Cena netto z dostawą



Wersja	Powierzchnia	Kolor	Pojemność l	Nr produktu	Cena netto zł
multicolor standard	matowa	biały RAL 9016	5	120045-PBE	456
multicolor standard	matowa	niebieski RAL 5017	5	120046-PBE	456
multicolor standard	matowa	żółty sygnałowy RAL 1003	5	120047-PBE	456
multicolor standard	matowa	szary kamienny RAL 7030	5	120048-PBE	456
multicolor standard	matowa	czerwony sygnałowy RAL 3001	5	120049-PBE	456
multicolor standard	matowa	srebrno-szary RAL 7001	5	120050-PBE	456
multicolor ekstra mocna	jedwabisty połysk	biały RAL 9016	5	141396-PBE	818
multicolor ekstra mocna	jedwabisty połysk	niebieski RAL 5017	5	141398-PBE	818
multicolor ekstra mocna	jedwabisty połysk	żółty sygnałowy RAL 1003	5	141400-PBE	818
multicolor ekstra mocna	jedwabisty połysk	szary kamienny RAL 7030	5	141402-PBE	818
multicolor ekstra mocna	jedwabisty połysk	srebrno-szary RAL 7001	5	141403-PBE	818

Urządzenia i taśmy do znakowania podłogi

- Widoczne oznaczenie stref w zakładzie
- Taśmy samoprzylepne i odporne na ścieranie
- Długość taśmy w rolce: 33 m
- Stabilne, wyważone urządzenie do znakowania podłogi z nożem traserskim



od **103 zł***

*Cena netto z dostawą

Taśma znakująca (dł. 33 m) szerokość rolki 50 mm, opakowanie = 2 rolki

Nr produktu		Cena netto zł
100510-PBE	czerwona	167
100511-PBE	żółta	167
100514-PBE	pomarańczowa	167
100516-PBE	biała	167
100521-PBE	zielona	167
100525-PBE	niebieska	167
107507-PBE	czerwono-biała	167
107509-PBE	czarno-żółta	167
107511-PBE	zielono-biała	167

Taśma znakująca (dł. 33 m) szerokość rolki 75 mm, opakowanie = 2 rolki

Nr produktu		Cena netto zł
100513-PBE	niebieska	257
100517-PBE	biała	257
100518-PBE	zielona	257
100520-PBE	pomarańczowa	103
100522-PBE	czerwona	257
100523-PBE	żółta	257
107508-PBE	czarno-żółta	257
107510-PBE	czerwono-biała	105
107512-PBE	zielono-biała	105

Urządzenie do znakowania podłogi PROline-tape

Numer produktu	Cena netto zł
100515-PBE	769



Urządzenia i farby do znakowania podłogi

- Do znakowania stref niebezpiecznych w pomieszczeniach zakładowych i na zewnątrz
- Łatwa regulacja szerokości linii
- Szerokie kółka zapewniające stabilność i proste prowadzenie linii
- Uchwyt boczny do znakowania blisko ściany
- Szybkoschnące farby z dużą ilością pigmentu zapewniające dobre krycie



od **765 zł***

*Cena netto z dostawą



Farba do znakowania podłogi TRAFFIC

Nr produktu		12 puszek 500 ml Cena netto zł
126090-PBE	biała	765
126095-PBE	czarna	765
126091-PBE	czerwona	765
126092-PBE	niebieska	765
126094-PBE	szara	765
126093-PBE	zielona	765
126089-PBE	żółta	765

Farba TRAFFIC Extra

Nr produktu		12 puszek 500 ml Cena netto zł
126087-PBE	żółta	872
126088-PBE	biała	872

Urządzenie do znakowania podłogi Perfect Striper

Nr produktu		Cena netto zł
126086-PBE	Urządzenie do znakowania podłogi Perfect Striper	568
126085-PBE	Urządzenie do znakowania podłogi Perfect Striper, 12 puszek białej farby, sznurek traserski	1095
126084-PBE	Urządzenie do znakowania podłogi Perfect Striper, 12 puszek żółtej farby, sznurek traserski	1095

Lustra przemysłowe EUCRYL

- Lustro ze szkła akrylowego do magazynu i zakładu
- Zintegrowane, zabezpieczone przed korozją mocowanie do rur o średnicy 60 mm lub 76 mm
- Żółta rama z tworzywa sztucznego z czarnymi pasami ostrzegawczymi



od **800 zł***

*Cena netto z dostawą

Rozmiar szer. x wys. mm	Ø mm	Max. odl. od osoby obserwującej m	Nr produktu	Cena netto zł
600 x 400	-	5	100540-PBE	997
800 x 600	-	10	100541-PBE	1453
1000 x 800	-	15	100543-PBE	2150
-	600	4	100542-PBE	800
-	800	8	100539-PBE	1055
Akcesoria				
Ramię ścienne			103533-PBE	391

Lustra szerokokątne INDOOR

- Kompaktowe lustro szerokokątne INDOOR z wywierconymi otworami montażowymi
- Płynna regulacja boczna i regulacja wysokości dzięki wygodnemu przegubowi kulowemu
- Specjalnie wysklepiona powierzchnia lustra umożliwia kontrolę całego pomieszczenia



od **355 zł***

*Cena netto z dostawą

Rozmiar szer. x wys. mm	Max. odl. od osoby obserwującej m	Nr produktu	Cena netto zł
365 x 275 x 80	3	146871-PBE	355
525 x 335 x 90	5	146872-PBE	603

Lustra szerokokątne DETEKTIV

- Odporne na uderzenia lustro szerokokątne DETEKTIV
- Do instalacji na płaskich powierzchniach przy użyciu dołączonego mocowania
- Gwarantuje odbicie zwierciadlane bez zniekształceń



od **324 zł***

*Cena netto z dostawą

Ø mm	Max. odl. od osoby obserwującej m	Nr produktu	Cena netto zł
300	2	107821-PBE	324
400	3	107822-PBE	375
500	5	107823-PBE	496
600	7	107824-PBE	621
700	9	107825-PBE	773
800	11	107826-PBE	890
Akcesoria			
Ramię ścienne		107827-PBE	78

Lustra panoramiczne PANORAMA

- Lustra panoramiczne PANORAMA z odpornego na uderzenia akrylu
- Łatwa obsługa dzięki niewielkiej masie
- Nieskomplikowany montaż na suficie dzięki zestawowi montażowemu
- Widok 360 stopni



od **863 zł***

*Cena netto z dostawą

Ø mm	Max. odł. od osoby obserwującej m	Nr produktu	Cena netto zł
600	3	100538-PBE	863
900	5	100536-PBE	1167
1250	8	100537-PBE	2105
Akcesoria			
Ramię ścienne		103535-PBE	86

Lustra szerokokątne SPION

- Lustro szerokokątne SPION z odpornego na zbiecie tworzywa sztucznego
- Efekt szerokokątny
- Z mocowaniem do przytwierdzenia do prostych powierzchni



od **306 zł***

*Cena netto z dostawą

Ø mm	Max. odł. od osoby obserwującej m	Nr produktu	Cena netto zł
300	2	100532-PBE	306
400	3	100530-PBE	375
500	5	100531-PBE	519
600	7	100535-PBE	639
700	9	100534-PBE	800
800	11	100533-PBE	903
Akcesoria			
Ramię ścienne		107827-PBE	78

Lustra przemysłowe DIAMOND

- Lustro przemysłowe DIAMOND z odpornego na uderzenia szkła bezpiecznego Sekurit
- Wytrzymała, bezramowa konstrukcja z odbłaskową krawędzią
- Z obejmą montażową do słupków rurowych (Ø 76 mm)



od **1167 zł***

*Cena netto z dostawą

Ø mm	Max. odł. od osoby obserwującej m	Nr produktu	Cena netto zł
600 x 400	5	100529-PBE	1167
800 x 600	10	100528-PBE	1506
1000 x 800	15	100527-PBE	2007
Akcesoria			
Ramię ścienne		103534-PBE	400

Szafki z szufladami BASIC

- Szuflady z udźwigiem do 70 kg
- Dostępne są szafki w różnych wielkościach i z różną liczbą szuflad
- Stabilna konstrukcja z blachy stalowej, lakierowana proszkowo
- Prowadnice szuflad: wysuw jednej szuflady 80%
- Indywidualna blokada wysuwania
- Centralny zamek cylindryczny wszystkich szuflad

od **2250 zł***

*Cena netto z dostawą



Szafki BASIC z szufladami, udźwig szuflady 70 kg

Wymiary wys. x szer. x głęb. mm	850 x 560 x 590	850 x 560 x 590	850 x 560 x 590	1000 x 560 x 590	1000 x 560 x 590
Układ szuflad	1 x 150, 3 x 200	2 x 100, 1 x 150, 2 x 200	3 x 75, 1 x 100, 1 x 125, 2 x 150	2 x 100, 2 x 150, 2 x 200	5 x 100, 2 x 125, 1 x 150
liczba x wys. frontu mm					
Nr produktu	170599-PBE	170598-PBE	170597-PBE	170600-PBE	170601-PBE
Cena netto zł	2250	2360	2570	2700	2870

Szafki z szufladami Steinbock

- Szuflady z udźwigniem do 140 kg
- Dostępne szafki w różnych wielkościach i z różną liczbą szuflad
- Stabilna konstrukcja z blachy stalowej, lakierowana proszkowo
- Prowadnice szuflad: wysuw pełny 100%
- Indywidualna blokada wysuwania
- Ergonomiczny uchwyt z możliwością opisania
- Centralny zamek cylindryczny wszystkich szuflad



od **2730 zł***

*Cena netto z dostawą



ZAKŁAD

Szafki Steinbock z szufladami					Szafka na kółkach	Bierka warsztatowe	
Wymiary wys. x szer. x głęb. mm	850 x 1010 x 690	1000 x 710 x 690	1000 x 1010 x 690	1000 x 1010 x 690	930 x 700 x 450	830-930 x 1420 x 720	830-930 x 1420 x 720
Układ szuflad liczba x wys. frontu mm	6 x 100, 1 x 150	3 x 75, 2 x 100, 1 x 225, 1 x 250	3 x 75, 2 x 125, 1 x 175, 1 x 250	2 x 75, 6 x 125	2 x 75, 1 x 100, 2 x 125, 1 x 150	2 x 175, 1 x 200, 1 x 150 + 1 zamykana szafka	2 x 75, 2 x 100, 1 x 200, 1 x 150 + 1 zamykana szafka
Nr produktu	169924-PBE	169919-PBE	169929-PBE	169928-PBE	169930-PBE	169931-PBE	169932-PBE
Cena netto zł	4230	3940	4500	4740	2730	4210	4650

Wózki transportowe z tworzywa sztucznego BASIC z szafką dolną

- Wykonane z polietylenu
- Szafka dolna zamykana na klucz
- Udźwig 150 kg
- Cichobieżne i elastyczne rolki

od **1319 zł***

*Cena netto z dostawą



Wózki narzędziowe BASIC

	Kolor	Powierzchnia ładunkowa dł. x szer. mm	Wymiary zewnętrzne dł. x szer. x wys. mm	Udźwig kg	Nr produktu	Cena netto zł
Tworzywo sztuczne z szafką	Czarny	610 x 460	670 x 460 x 1080	150	163343-PBE	1319
Tworzywo sztuczne z szafką	Szary	610 x 460	670 x 460 x 1080	150	163348-PBE	1363

Składany stół warsztatowy BASIC

- Udźwig 100 kg
- Blat z drewna multiplex
- Nogi z lakierowanych proszkowo rurek stalowych
- Podkładki antypoślizgowe
- Mechanizm składania stołu ze śrubą ustalającą



990 zł*

*Cena netto z dostawą



Udźwig kg	Wymiary wys. x szer. x głęb. mm	Nr produktu	Cena netto zł
100	845 x 1005 x 505	167264-PBE	990

Zszywacze akumulatorowe do kartonów

- Świetne rozwiązanie do szybkiego i wygodnego zamykania opakowań
- Regulowana długość zszywek
- Magazynek na 100 zszywek



2458 zł*

*Cena netto z dostawą



Zasilanie	Masa własna kg	Magazynek na zszywkę	Długość klamry mm	Nr produktu	Cena netto zł
Akumulator	2,3	100	19-22	162517-PBE	2458
Akcesoria dodatkowe: zszywki					
Zastosowanie	Długość klamry mm	Opakowanie szt.	Nr produktu	Cena netto zł/opak.	
Tektura podwójna	19	20000	148394-PBE	431	
Lekka tektura podwójna	22	15000	148395-PBE	504	
Tektura pojedyncza	16	20000	148393-PBE	442	

Urządzenia napinające i taśmy do spinania

- Solidne, ręczne, półautomatyczne i automatyczne paskowacze do opasywania pakietów
- Przeznaczone do taśm spinających z tworzywa sztucznego PP o szerokości 13 mm i 16 mm



890 zł*

*Cena netto z dostawą

Zestaw do spinania		Model podstawowy	
		13 mm	
	Opakowanie	Nr produktu	Cena netto zł
Składniki zestawu			
Paskowacz podstawowy	1 szt.	109592-PBE	443
Zszywki	2000 szt.	109598-PBE	313
Taśma spinająca	1 karton	109594-PBE	201
Zestaw kompletny		109590-PBE	890



1981 zł*

*Cena netto z dostawą

Zestaw do spinania		Model uniwersalny	
		13 mm	
	Opakowanie	Nr produktu	Cena netto zł/opak.
Składniki zestawu			
Paskowacz do naciągania i spinania taśmy	1 szt.	109602-PBE	711
Odwijacz (mobilny)	1 szt.	124077-PBE	979
Zszywki	2000 szt.	109606-PBE	268
Taśma spinająca	1 rolka	109612-PBE	399
Zestaw kompletny		109608-PBE	1981



2863 zł*

*Cena netto z dostawą

Model podstawowy		Szerokość taśmy 13 mm	
	Opakowanie	Nr produktu	Cena netto zł/opak.
Składniki zestawu			
Paskowacz do naciągania i spinania taśmy	1 szt.	148606-PBE	2387
Zszywki	2000 szt.	148608-PBE	554
Taśma spinająca PET	1 rolka	148909-PBE	311
Zestaw kompletny		148908-PBE	2863



4108 zł*

*Cena netto z dostawą

Model podstawowy do częstych zastosowań					
		Szer. taśmy 13 mm		Szer. taśmy 16 mm	
	Opakowanie	Nr produktu	Cena netto zł/opak.	Nr produktu	Cena netto zł/opak.
Składniki zestawu					
Paskowacz do naciągania i spinania taśmy	1 szt.	148606-PBE	2387	148607-PBE	2543
Zszywki	2000 bzw. 1000 szt.	148608-PBE	554	148609-PBE	345
Taśma spinająca PET	1 rolka	128343-PBE	510	128344-PBE	510
Zestaw kompletny z wózkiem		148910-PBE	4108	148911-PBE	4108



	Numer produktu	Cena netto zł
Półautomatyczny paskowacz BASIC	162520-PBE	7107

Taśmy spinające, średnica środka 406 mm					
Szerokość mm	Grubość mm	Długość mm	Wytrzymałość na rozrywanie N	Nr produktu	Cena netto zł/rolka
Taśmy spinające PP					
12,7	0,63	2300	1600	124088-PBE	367
12,7	0,7	2000	2300	124089-PBE	368
12,7	0,8	1500	3000	124090-PBE	343
16	0,73	1800	2800	124092-PBE	389
16	0,8	1500	3300	124093-PBE	401
18,5	0,85	1200	4500	124094-PBE	510
Taśmy spinające PET					
13	0,6	2500	2900	128343-PBE	510
16	0,6	2000	4000	128344-PBE	510
16	0,7	1750	4400	128345-PBE	532

Wagi przemysłowe

- Wagi kompaktowe do okazjonalnego ważenia niewymagającego legalizacji
- Wagi dźwigowe i wiszące hakiem do zawieszania i karabińczykiem ze stali stopowej
- Belki ważące do szybkiego i precyzyjnego pomiaru dużych towarów, także palet

Wagi kompaktowe BASIC

- Platforma ważąca ze stali szlachetnej
- Waga cyfrowa do kontroli wagi nie wymagającej legalizacji
- Ważenie, tarowanie, justowanie, zliczanie sztuk
- Możliwość podłączenia drukarki i komputera
- Wyposażenie: adapter 230 V – możliwość zasilania z baterii

Wagi kompaktowe BASIC, zakres ważenia do 30 kg				
Zakres ważenia	Podziałka g	Platforma ważąca szer. x głęb. mm	Nr produktu	Cena netto zł
0,2 g – 3 kg	0,1	252 x 228	132078-PBE	1158
0,2 g – 8 kg	0,1	252 x 228	132079-PBE	1180
2 g – 12 kg	1	252 x 228	132080-PBE	1180
4 g – 24 kg	2	252 x 228	132081-PBE	1180
2 g – 30 kg	1	252 x 228	132082-PBE	1180



od **1158 zł***

*Cena netto z dostawą

Wagi liczące

- Trzy wyświetlacze LCD wskazujące wagę, wagę sztuki i liczbę sztuk
- Stabilna obudowa z tworzywa sztucznego
- Platforma ważąca ze stali szlachetnej
- Zasilanie z sieci lub z akumulatora (zintegrowany akumulator, czas pracy 100 godz.)
- Wyposażenie: adapter z funkcją ładowania



od **1247 zł***

*Cena netto z dostawą

Wagi liczące, zakres ważenia do 30 kg					
Zakres ważenia max. kg	Podziałka g	Minimalne obciążenie g	Platforma ważąca szer. x głęb. mm	Nr prod.	Cena netto zł
3	0,2	0,1	300 x 225	142924-PBE	1292
6	0,5	0,2	300 x 225	142925-PBE	1292
15	1	0,5	300 x 225	142926-PBE	1292
30	2	1	300 x 225	142927-PBE	1247



1605 zł*

*Cena netto z dostawą



od **1363 zł***

*Cena netto z dostawą

Wagi liczące, zakres ważenia do 45 kg					
Zakres ważenia	Podziałka g	Minimalne obciążenie g	Platforma ważąca szer. x głęb. mm	Nr produktu	Cena netto zł
6	0,2	0,2	360 x 240	151285-PBE	1605
15	0,5	0,5	360 x 240	151286-PBE	1605
45	1	1	360 x 240	151287-PBE	1605

Wagi kompaktowe					
Zakres ważenia max. kg	Podziałka g	Platforma ważąca szer. x głęb. mm	Nr produktu	Cena netto zł	
3	0,1	310 x 275	148897-PBE	1363	
6	0,2	310 x 275	148898-PBE	1363	
6	0,2	400 x 300	148899-PBE	1636	
15	0,5	310 x 275	148900-PBE	1363	
15	0,5	400 x 300	148901-PBE	1636	
32	1	310 x 275	148902-PBE	1363	
32	1	400 x 300	148903-PBE	1636	
32	1	520 x 400	148904-PBE	1909	
60	2	520 x 400	148905-PBE	2137	

od **3643 zł***

*Cena netto z dostawą



Przemysłowe wagi dźwigowe

- Zakres ważenia od 1000 do 10000 kg
- Możliwość zapamiętania 10 danych
- Zapis sumy, sumowanie poszczególnych ważeń
- Wskazanie wagi brutto, netto i tary
- Zasilanie akumulatorowe, czas pracy ok. 60 godz., ładowanie ok. 12 godz.

Zakres ważenia max. kg	1000	3000	5000	10000	
Podziałka g	100	500	500	1000	
Waga netto kg	16	18	23	35	
Wymiary mm	A	80	75	100	
	B	40	50	60	
	C	540	540	650	750
	D	610	610	730	840
Nr produktu	139469-PBE	139470-PBE	139471-PBE	139472-PBE	
Cena netto zł	3643	3643	4555	6378	

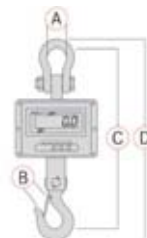

Wagi ze statywem

- Ważenie, tarowanie, doważanie, kontrola plus minus, funkcja zatrzymania
- Platforma ważąca ze stali szlachetnej
- Szybka obsługa jednym, dużym przyciskiem
- Wewnętrzna kalibracja
- Przełączanie jednostki wagi z kg na lbs
- Praca w temperaturze otoczenia -10°C do +40°C
- Zintegrowany akumulator, adapter, funkcja automatycznego wyłączenia
- Wyświetlacz na statywie

Zakres ważenia max. kg	Podziałka g	Platforma ważąca szer. x głęb. mm	Nr produktu	Cena netto zł
15	5	310 x 257 x 35	162247-PBE	1363
30	10	310 x 257 x 35	162248-PBE	1363
60	20	310 x 257 x 35	162249-PBE	1363



1363 zł*

*Cena netto z dostawą

Belki ważące

- Zakres ważenia do 3000 kg
- Idealne do ważenia dużych i długich towarów
- Czujniki ważące ze stali, pokryte silikonem
- Ważenie dynamiczne, ważenie z zakresem tolerancji, sumowanie poszczególnych wartości
- Duży, czytelny wyświetlacz
- Długość kabla zasilającego ok. 5 m
- Długość kabla między belkami ok. 2,5 m
- Wyposażenie: uchwyt do zamocowania wyświetlacza na ścianie

Zakres ważenia max. kg	1500	3000
Podziałka g	500	1000
Wymiary dł. x szer. x wys.	1200 x 120 x 100	1200 x 120 x 100
Masa własna kg	75	75
Nr produktu	149060-PBE	149061-PBE
Cena netto zł	5377	5377



5377 zł*

*Cena netto z dostawą

ZAKŁAD

Barierki nożycowe

- Dobra widoczność dzięki odpowiedniej kolorystyce
- Podpory wypełnione piaskiem lub wodą zapewniają stabilną pozycję barierki
- Łatwe w transporcie, masa własna tylko 2,5 kg
- Wysokość 960 mm

od **250 zł***

*Cena netto z dostawą

Barierki z tworzywa sztucznego, czarno-żółta

Nr produktu	Cena netto zł/szt.
157522-PBE	250

Barierki ze stali, biało czarna

Nr produktu	Cena netto zł/szt.
119931-PBE	845

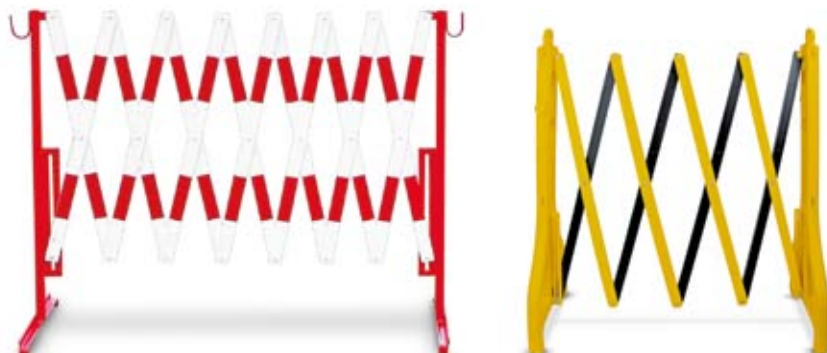

Progi zwalniające

- Bezproblemowe przejazd przez kable, węże, rury i podobne przewody.
- Udźwig do 40 t dzięki wykonaniu progu z mieszanki twardej gumy
- Możliwość rozbudowy
- Powierzchnia żłobkowana i antypoślizgowa
- Żółta pokrywa z tworzywa sztucznego pełniąc funkcję ostrzegawczą

	Dł. x szer. x wys. mm	Masa własna kg	Nr produktu	Cena netto zł
Most kablowy, wtykany, element normalny, czarny/żółty	960 x 600 x 75	26,5	132785-PBE	800
Most kablowy, wtykany, element normalny, czarny/żółty	283 x 600 x 75	3	132788-PBE	89
Most kablowy, wtykany, element końcowy z czopem, czarny	283 x 600 x 75	3	132789-PBE	89
Most kablowy, wtykany, kątownik lewy, czarny/żółty	55 x 50 x 75	11,5	132786-PBE	420
Most kablowy, wtykany, kątownik prawy, czarny/żółty	55 x 50 x 75	11,5	132787-PBE	420



od **89 zł***

*Cena netto z dostawą

Ograniczniki miejsc parkingowych

- Zabezpieczenie pojazdów, ścian i krawężników
- Do rozgraniczenia miejsc parkingowych i dróg komunikacyjnych
- Z wbudowanymi pasami odbłaskowymi
- Odporny na działanie olejów, wysokiej temperatury i promieniowania ultrafioletowego

Ograniczniki Park-It®

Wymiary dł. x szer. x wys. mm	Kolor	Nr produktu	Cena netto zł
900 x 150 x 100	czarny/biały	146945-PBE	165
900 x 150 x 100	czarny/żółty	146946-PBE	165
900 x 150 x 100	czerwono-brązowy/biały	146947-PBE	187
900 x 150 x 100	niebieski/biały	146948-PBE	187
1200 x 150 x 100	czarny/biały	146949-PBE	232
1200 x 150 x 100	czarny/żółty	146950-PBE	232
1200 x 150 x 100	czerwono-brązowy/biały	146951-PBE	245
1200 x 150 x 100	niebieski/biały	146952-PBE	245
1800 x 150 x 100	czarny/biały	146953-PBE	304
1800 x 150 x 100	czarny/żółty	146954-PBE	304
1800 x 150 x 100	czerwono-brązowy/biały	146955-PBE	353
1800 x 150 x 100	niebieski/biały	146956-PBE	353



od **165 zł***

*Cena netto z dostawą

Pasy odgradzające

Pasy odgradzające na stojakach

- Elastyczny system odgradzający
- Do zaczepienia w pasujących uchwytach ściennych
- Wbudowany hamulec odśrodkowy
- Przeznaczone do zastosowania wewnątrz budynków i na zewnątrz
- Dostępne w różnych długościach i kolorach

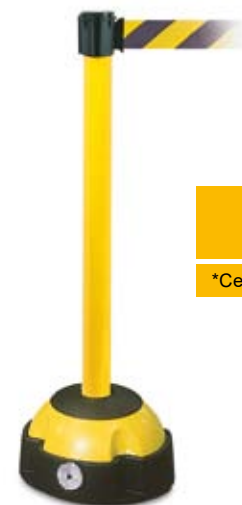

666 zł*

*Cena netto z dostawą

Pasy odgradzające

Kolor stojaka	Kolor pasa	Nr produktu	Cena netto zł
żółty	czarno-żółty	107487-PBE	666
żółty	żółty	107488-PBE	666
czerwony	czerwono-biały	107489-PBE	666
czerwony	czerwony	107490-PBE	666

Pasy odgradzające do montażu na ścianie

- Idealne rozwiązanie do blokowania dróg przejścia/przejazdu
- Montaż naścienny
- Samonapinający się pas zapewniający optymalną obsługę
- Klips ścienny z bardzo wytrzymałego tworzywa sztucznego (akcesoria)

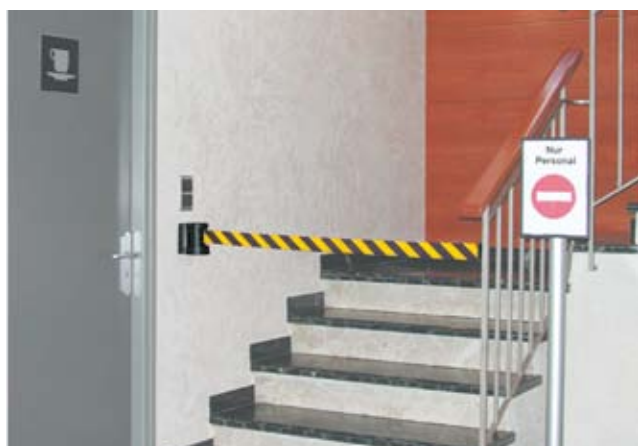

od 398 zł*

*Cena netto z dostawą

Pasy ścienne	Pas przykręcany				Pas magnetyczny			
	Długość 3 m		Długość 4 m		Długość 3 m		Długość 4 m	
Kolor	Nr produktu	Cena netto zł	Nr produktu	Cena netto zł	Nr produktu	Cena netto zł	Nr produktu	Cena netto zł
żółty/czarny zakreskowany	107913-PBE	398	141366-PBE	523	141371-PBE	501	141378-PBE	590
czarny/żółty/czarny	107914-PBE	398	141367-PBE	523	141372-PBE	501	141379-PBE	590
czerwony/biały zakreskowany	107915-PBE	398	141368-PBE	523	141373-PBE	501	141380-PBE	590
czarny/czerwony/czarny	107916-PBE	398	141369-PBE	523	141374-PBE	501	141381-PBE	590
czarny/srebrny/czarny	107917-PBE	398	141370-PBE	523	141375-PBE	501	141382-PBE	590

Akcesoria								
Klips ścienny	107491-PBE	69	107491-PBE	69	141376-PBE	75	141376-PBE	75
Łącznik pasów	107492-PBE	60	107492-PBE	60	107492-PBE	60	107492-PBE	60

Taśmy sygnalizacyjne i odgradzające

- Odporna na rozzerwanie taśma odgradzająca z polietylenu
- Obustronny i światłotrwały nadruk
- Zapakowana w stabilny podajnik kartonowy
- Szybkie odwijanie dzięki kreskowaniu



od **185 zł***

*Cena netto z dostawą

Uchwyty do taśm odgradzających, czerwone

1 op. = 5 szt.	107519-PBE	236
1 op. = 10 szt.	107520-PBE	329
1. op = 50 szt.	107521-PBE	1310

Taśmy		1 op. = 2 roleki		1 op. = 5 rolek		1 op. = 10 rolek	
Kolor	Szer. x dł. rolki	nr produktu	cena netto zł	nr produktu	cena netto zł	nr produktu	cena netto zł
czerwono-biały	80 mm x 500 m	107513-PBE	185	107514-PBE	369	107515-PBE	648
czarno-żółty	80 mm x 500 m	107516-PBE	270	107517-PBE	550	107518-PBE	930

Stojaki łańcuchowe

Zestaw stojaków łańcuchowych Premium

- Przenośny element do szybkiego odgradzania
- Wykonane z tworzywa sztucznego odpornego na działanie czynników atmosferycznych
- Wypełniona piachem podstawa zwiększająca stabilność
- Każdy stojak wyposażony w 2 ucha na łańcuch



od **577 zł***

*Cena netto z dostawą

Zestaw stojaków Premium, wysokość 1000 mm

	Kolor stojaka	Łańcuchy	Nr produktu	Cena netto zł/zestaw
4 - 4 stojaki	czerwono-biały	4 x 3 m	139818-PBE	577
6 - 6 stojaków	czerwono-biały	5 x 3 m	139819-PBE	800
4 - 4 stojaki	czarno-żółty	4 x 3 m	176181-PBE	545
6 - 6 stojaków	czarno-żółty	5 x 3 m	176182-PBE	774



Stojaki łańcuchowe

Zestaw stojaków łańcuchowych Standard

- Zestaw z 6 stojaków do łańcucha, łańcuch o dł. 10 m, 10 ogniw łączących i haków do zawieszania
- Stojaki do łańcucha z wysokogatunkowego tworzywa sztucznego
- Wykonanie podstawy: trójkątna podstawa z wypełnieniem betonowym
- Do użytku wewnątrz pomieszczeń i ograniczonego czasowo użytku na zewnątrz
- Różne kolory sygnałowe gwarantują dobrą widoczność



od **443 zł***

*Cena netto z dostawą

Zestaw stojaków, 6-elementowy, wys. 870 mm					
Podstawa	Kolor	Wymiary podstawy mm	Masa kg	Nr produktu	Cena netto zł
z tworzywa, wypełnienie betonowe, trójkątna	czerwony/biały	dł. boku 300	19,5	100449-PBE	443
z tworzywa, wypełnienie betonowe, trójkątna	czarny/zółty	dł. boku 300	19,5	100445-PBE	443

Stojaki pojedyncze, wys. 870 mm					
Podstawa	Kolor	Wymiary podstawy mm	Masa kg	Nr produktu	Cena netto zł
z tworzywa, wypełnienie betonowe, trójkątna	czerwony/biały	dł. boku 300	2,9	100446-PBE	84
z tworzywa, wypełnienie betonowe, trójkątna	czarny/zółty	dł. boku 300	2,9	100447-PBE	84

Akcesoria: łańcuchy					
Długość m	Kolor	Grubość ogniw mm	Materiał	Nr produktu	Cena netto zł
10	czerwony/biały	6	polietylen	108005-PBE	71
10	czarny/zółty	6	polietylen	108006-PBE	71

Akcesoria: ogniwa (szt.)					
	Kolor	Grubość ogniwa mm	Materiał	Nr produktu	Cena netto zł
10	czerwony	6	polietylen	100485-PBE	50
10	czarny	6	polietylen	100484-PBE	50

Kompletny zestaw belek przeciwwuderzeniowych

- Zestaw składający się z 2 narożnych odbojników, 2 belek i 4 elementów zaciskowych
- Ochrona czołowej strony regałów przed uszkodzeniami wskutek najechania
- Belki o profilu C wsuwane w odbojniki narożne
- Możliwość przesuwania belek ochronnych z każdej strony o 200 mm

od **1404 zł***

*Cena netto z dostawą



Wysokość mm	Szerokość mm	Głębokość mm	Liczba kotew	Nr produktu	Cena netto zł
500	900 - 1300	240	12	162853-PBE	1404
500	1700 - 2100	240	12	162855-PBE	1757
500	2300 - 2700	240	12	162856-PBE	1918
Akcesoria					
Kotwa uniwersalna ze śrubą, 1 opak. = 1 szt.				169818-PBE	13
Kotwa rozprężna do posadzek betonowych				162857-PBE	18

Kabłąki ochronne

Wysokość 1000 mm

- Solidny pałąk przeciwwuderzeniowy z rury stalowej o średnicy 48 mm
- Żółta powłoka z tworzywa sztucznego w czarne pasy sygnałowe
- Niezawodna ochrona przeciwwjazdowa dzięki listwie kolanowej

od **580 zł***

*Cena netto z dostawą



Kabłąki ochronne do zastosowań wewnątrz					
Wysokość mm	Długość mm	Liczba kotew	Nr produktu	Cena netto zł	
1000	1000	4	122759-PBE	580	
1000	1500	4	122760-PBE	675	
1000	2000	4	122761-PBE	774	
Akcesoria					
Kotwa uniwersalna ze śrubą, 1 opak. = 1 szt.				169818-PBE	13
Kotwa rozprężna do posadzek betonowych				162857-PBE	18

Kabłąki przeciwuderzeniowe

Wysokość od 350 do 1200 mm

- Wysokiej jakości stal o grubości ścianki 3 i 3,6 mm
- Żółta powłoka z tworzywa sztucznego z czarnymi pasami sygnałowymi zapewniająca lepszą widoczność
- Średnica rury 76 lub 108 mm



od **594 zł***

*Cena netto z dostawą

Akcesoria	Nr produktu	Cena netto zł
Kotwa uniwersalna ze śrubą, 1 opak. = 1 szt.	169818-PBE	13
Kotwa rozprężna do posadzek betonowych	162857-PBE	18

Kabłąki, Ø 76 mm			Do wewnątrz		Na zewnątrz	
Wysokość mm	Szerokość mm	Liczba kotew	Nr produktu	Cena netto zł	Nr produktu	Cena netto zł
350	375	8	100428-PBE	594	100438-PBE	688
350	750	8	100424-PBE	621	100430-PBE	751
350	1000	8	100425-PBE	688	100422-PBE	782
350	2000	8	146849-PBE	934	146852-PBE	1180
600	750	8	100439-PBE	760	100436-PBE	903
600	1000	8	100441-PBE	822	100442-PBE	952
600	2000	8	146850-PBE	1086	146853-PBE	1332
1200	750	8	100443-PBE	903	100433-PBE	1100
1200	1000	8	100437-PBE	997	100440-PBE	1193
1200	2000	8	146851-PBE	1278	146854-PBE	1623

Kabłąki, Ø 76 mm			Do wewnątrz		Na zewnątrz	
Wysokość mm	Szerokość mm	Liczba kotew	Nr produktu	Cena netto zł	Nr produktu	Cena netto zł
600	650	8	146855-PBE	1301	146863-PBE	1819
600	1000	8	146856-PBE	1354	146864-PBE	1971
600	1500	8	146857-PBE	1623	146865-PBE	2168
600	2000	8	146858-PBE	1864	146866-PBE	2414
1200	650	8	146859-PBE	1846	146867-PBE	2360
1200	1000	8	146860-PBE	1909	146868-PBE	2463
1200	1500	8	146861-PBE	2119	146869-PBE	2762
1200	2000	8	146862-PBE	2262	146870-PBE	3004

Kabłąki przeciwuderzeniowe z ochroną przeciwwjazdową

- Osłona przeciwuderzeniowa z wysokiej jakości stali do zastosowań w pomieszczeniach
- Płyta stalowa o grubości 4 mm jako ochrona przeciwwjazdowa
- Żółto-czarna powłoka z tworzywa sztucznego pełniąca rolę sygnałową
- Stabilne mocowanie za pomocą kołków



od **760 zł***

*Cena netto z dostawą

Akcesoria	Nr produktu	Cena netto zł
Kotwa uniwersalna ze śrubą, 1 opak. = 1 szt.	169818-PBE	13
Kotwa rozprężna do posadzek betonowych	162857-PBE	18

Wys. x szer. x Ø mm	Masa kg	Liczba kotew	Wys. ochrony przeciwwjazdowej mm	Nr produktu	Cena netto zł
350 x 750 x 76	14,5	8	150	155110-PBE	760
350 x 1000 x 76	17,5	8	150	155111-PBE	809
600 x 750 x 76	24	8	400	155112-PBE	1028
600 x 1000 x 76	29	8	400	155113-PBE	1100

Narożne kabłąki ochronne

- Trwały i nadzwyczaj wytrzymały kabłąk ochronny ze stali wysokiej jakości
- Czarno-żółte kontrastowe pasy poprawiają widoczność
- Narożny kabłąk ochronny z powłoką z tworzywa sztucznego można szybko zamontować za pomocą zintegrowanej płyty podłogowej

od **1050 zł***

*Cena netto z dostawą



Aksesoria	Nr produktu	Cena netto zł
Kotwa uniwersalna ze śrubą, 1 opak. = 1 szt.	169818-PBE	13
Kotwa rozprężna do posadzek betonowych	162857-PBE	18

Wys. x szer. x głęb. mm	Zastosowanie	Liczba kotew	Masa kg	Nr produktu	Cena netto zł
350 x 600 x 600	wewn.	12	20	155107-PBE	1050
350 x 600 x 600	wewn. + zewn.	12	20	100427-PBE	1193
600 x 600 x 600	wewn.	12	24	155108-PBE	1167
600 x 600 x 600	wewn. + zewn.	12	24	100432-PBE	1529
1200 x 600 x 600	wewn.	12	34	155109-PBE	1578
1200 x 600 x 600	wewn. + zewn.	12	34	100423-PBE	1962

Belki uderzeniowe

- Trwała belka przeciwuderzeniowa do zastosowań w pomieszczeniach
- Dobrze widoczna żółta powłoka z tworzywa sztucznego w czarne kontrastowe pasy
- Stabilne płyty podłogowe do szybkiego montażu
- Dzięki konstrukcji o małej wysokości zapewniony jest łatwy dostęp do chronionych obszarów

od **236 zł***

*Cena netto z dostawą

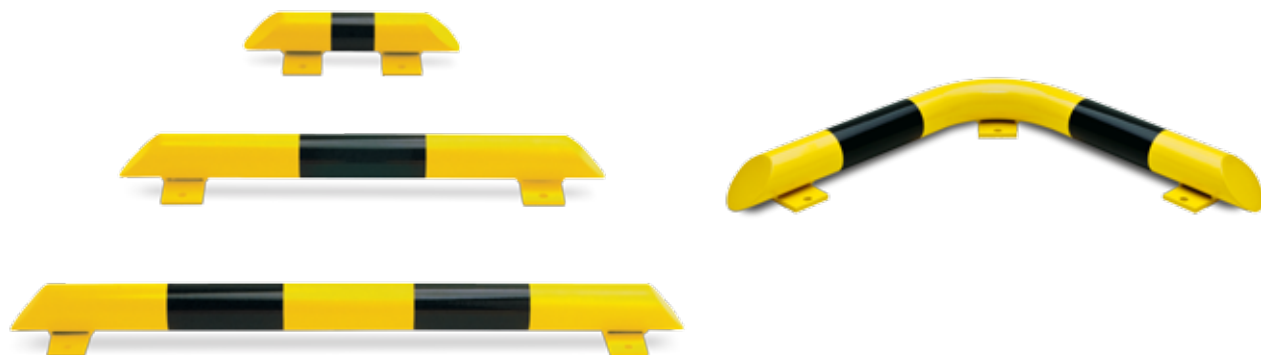

Aksesoria	Nr produktu	Cena netto zł
Kotwa uniwersalna ze śrubą, 1 opak. = 1 szt.	169818-PBE	13
Kotwa rozprężna do posadzek betonowych	162857-PBE	18

Rozmiar	Wysokość mm	Długość mm	Liczba kotew	Nr produktu	Cena netto zł
1	86	400	4	107442-PBE	411
2	86	800	4	107440-PBE	236
3	86	1200	4	107441-PBE	355
4	86	2x638	6	146764-PBE	653

Popielniczki stojące VAR® CLASSIC

- Ze stali powlekanej proszkowo lub stali stopowej albo z tworzywa sztucznego
- Duża stabilność dzięki masie własnej
- Nadaje się do ustawienia w pomieszczeniach i na zewnątrz
- Z wymiowanym sitem
- Możliwość wyboru koloru

od **375 zł***

*Cena netto z dostawą



Popielniczka, wymiary wys. x Ø mm: 730 x 430

Materiał	Kolor	Nr produktu	Cena netto zł
Stal	Antracytowy	102950-PBE	375
Stal	Niebieski	102951-PBE	375
Stal	Grafitowy	137309-PBE	375
Stal	Żółty	102953-PBE	375
Stal	Zielony	102946-PBE	375
Stal	Postarzane srebro	137310-PBE	375
Stal	Czerwony	102949-PBE	375
Stal	Srebrny	102952-PBE	375
Stal	Biały	102947-PBE	375
Stal	Stal szlachetna	102945-PBE	733
Tworzywo sztuczne	Czarnoszary	148123-PBE	430
Tworzywo sztuczne	Jasnoniebieski	148124-PBE	430
Tworzywo sztuczne	Czerwony	148125-PBE	430
Tworzywo sztuczne	Srebrny	148126-PBE	430

Pojemniki BASIC z pedałem na odpady

- Praktyczny pojemnik na odpady z pedałem, z solidnego polipropylenu
- Łatwa obsługa za pomocą szerokiego i cicho pracującego pedału
- Łatwe mycie dzięki zaokrąglonym narożnikom
- Zachodząca na pojemnik pokrywa zapobiega rozprzestrzenianiu się zapachów



od **180 zł***

*Cena netto z dostawą

Pojemność l	30	45	68	87
Wymiary wys. x szer. x głęb. mm	435 x 410 x 400	600 x 410 x 400	670 x 500 x 400	820 x 500 x 400
Nr produktu	156907-PBE	157027-PBE	156908-PBE	157028-PBE
Cena netto zł	180	190	220	250

Duże pojemniki Rubbermaid® na odpady

- Pojemność 100 l
- Kosz do recyklingu z kolorowym wiekiem do segregacji surowców wtórnych
- Trwały dzięki wykonaniu z wytrzymałego tworzywa sztucznego
- Dwa duże koła ułatwiają przemieszczanie

327 zł*

*Cena netto z dostawą



Kolor	Nr produktu	Cena netto zł
Czarny	125587-PBE	327
Żółty	125588-PBE	327
Beżowy	125589-PBE	327
Zielony	125590-PBE	327
Czerwony	125591-PBE	327
Niebieski	125592-PBE	327

Pojemniki VAR® z tworzywa sztucznego na surowce wtórne

- Wytrzymały i odporny na uderzenia pojemnik z tworzywa sztucznego na surowce wtórne
- Z zaciskami ustalającymi do prostego mocowania worków na śmieci
- Dostępny z wiekami w różnych kolorach
- Wariant pojedynczy lub możliwość zestawienia kilku pojemników
- Opcjonalnie dostępny ocynkowany pojemnik wewnętrzny



od 371 zł*

*Cena netto z dostawą

Pojemnik o pojemności 40 l, pojedynczy			
Kolor pokrywy	Wys. x szer.x głęb. mm	Nr produktu	Cena netto zł
Szary	570 x 250 x 405	148727-PBE	371
Niebieski	570 x 250 x 405	148728-PBE	371
Żółty	570 x 250 x 405	148729-PBE	371
Zielony	570 x 250 x 405	148730-PBE	371
Pojemnik o pojemności 40 l, potrójny			
Szary, niebieski, żółty	570 x 760 x 405	148731-PBE	578
Pojemnik o pojemności 40 l, poczwórny			
Szary, niebieski, żółty, zielony	570 x 1010 x 405	152382-PBE	684

Pojemnik o pojemności 60 l, pojedynczy			
Kolor pokrywy	Wys. x szer.x głęb. mm	nr produktu	cena netto zł
szary	570 x 360 x 405	148734-PBE	397
niebieski	570 x 360 x 405	148735-PBE	397
żółty	570 x 360 x 405	148736-PBE	397
zielony	570 x 360 x 405	148737-PBE	397
Pojemnik o pojemności 60 l, potrójny			
szary, niebieski, żółty	570 x 1060 x 405	152383-PBE	678
Pojemnik o pojemności 60 l, poczwórny			
szary, niebieski, żółty, zielony	570 x 1410 x 405	152384-PBE	845

Szafy Steinbock® na butle gazowe

- Mocna konstrukcja z blachy ocynkowanej, dodatkowo powlekana proszkowo
- Drzwiczki i ścianki boczne z wentrynikami
- Odpływ wody dzięki pochylemu daszkowi



od **2119 zł***

*Cena netto z dostawą

Drzwi	Liczba x butle kg	Wymiary szer. x głęb. x wys. mm	Nr produktu	Cena netto zł
1	4x33, 10x11 lub 18x5	850 x 701 x 1500	194399-PBE	2119
2	9x33, 20x11 lub 36x5	1700 x 701 x 1500	194400-PBE	3529

Szafy Steinbock® na substancje niebezpieczne

- Do przechowywania 1 lub 2 beczek 200 l
- Mocna konstrukcja z blachy ocynkowanej, dodatkowo powlekana proszkowo
- Odpływ wody dzięki pochylemu daszkowi



od **3279 zł***

*Cena netto z dostawą

Maks. liczba beczek x l	Wymiary zewn. Szer. x głęb. x wys. mm	Wymiary wewn. Szer. x głęb. x wys. mm	Pojemność ocieku l	Nr produktu	Cena netto zł
1x200	850 x 700 x 200	820 x 670 x 1430	220	194397-PBE	3279
2x200	1800 x 1700 x 700	1640 x 670 x 1430	220	194398-PBE	4379

Podnośniki beczek

Podnośnik beczek z dyszlem podnoszącym

- Podnośnik beczek stalowych z wytłoczonymi korbami o pojemności 200 l
- Udźwig 250 kg
- Dyszel podnoszący do wygodnej obsługi podczas transportu i unoszenia
- Mechanizm zatraskowy do zabezpieczania podjętej beczki

1540 zł*

*Cena netto z dostawą



Podnośnik beczek z pedałem

- Podnośnik beczek z pedałem do oszczędzającego siły
- Automatyczny mechanizm zatraskowy do zabezpieczenia podjętej beczki
- Łatwy dostęp do beczek stojących na środku palet
- Do efektywnego transportu beczek w zakładzie
- Podejmowanie frontalne (2a) bądź narożne (2b)

3700 zł*

*Cena netto z dostawą



4720 zł*

*Cena netto z dostawą



	Nr produktu	Udźwig kg	Wys. podn. mm	Cena netto zł
1	197983-PBE	250	200	1540
2a	197982-PBE	350	750	4720
2b	197981-PBE	450	500	3700

Urządzenia do manewrowania beczkami

Podnośniki do beczek stojących

- Do beczek stalowych lub z tworzywa sztucznego
- Udźwig 300 kg i średnicy 610 mm
- Dostępne wersje do różnych beczek

od **1478 zł***

*Cena netto z dostawą



Wersja	Ø x H mm	Udźwig kg	Masa własna kg	Pomarańczowy		Ocynkowany ogniowo	
				Nr produktu	Cena netto zł	Nr produktu	Cena netto zł
1a	610 x 255	300	5	149343-PBE	1478	149344-PBE	3102
1b	610 x 270	300	5	149345-PBE	3904	149346-PBE	1694

Kleszcze do odwracania beczek

- Do beczek stalowych o pojemności 60 lub 200 l ze szpuntem i z pokrywą
- Dźwignia ustalająca do bezpiecznego trzymania transportowanego przedmiotu
- Zamian kąta nachylenia za pomocą korby przełączającej
- Gumowy ogranicznik zabezpieczający beczki przed uszkodzeniem

od **6387 zł***

*Cena netto z dostawą



	Udźwig kg	Dł. x szer. x wys. / Beczka Ø mm	Masa własna kg	Pomarańczowy		Ocynkowany ogniowo	
				Nr produktu	Cena netto zł	Nr produktu	Cena netto zł
Kleszcze do odwracania beczek	300	425 x 1100 x 1350	58	149350-PBE	6432	149351-PBE	6387

Obrotnice do pochyłu i obracania beczek różnego typu

- Masywna rama z kieszeniami wjazdowymi dla wózka widłowego lub dźwigu
- Przeznaczone do transportu, obracania o 360° i opróżniania beczek na dowolnej wysokości
- Z pasem mocującym i podwójną przekładnią ślimakową
- Zabezpieczenie przed przypadkowym obsunięciem

od **9253 zł***

*Cena netto z dostawą



Przechyłanie	Udźwig kg	Dł. x szer. x wys.	Beczka Ø mm	Rozstaw wideł mm	Maks. przekrój widły mm	Masa własna kg	Pomarańczowy		Jasnoniebieski		Ocynkowany ogniowo	
							Nr produktu	Cena netto zł	Nr produktu	Cena netto zł	Nr produktu	Cena netto zł
Za pomocą korby	300	1000 x 1000 x 430	560	650	150 x 60	70	105875-PBE	9253	105876-PBE	9253	105877-PBE	10026
Za pomocą łańcucha	300	1000 x 1000 x 430	560	650	150 x 60	75	105878-PBE	10026	105879-PBE	10026	105880-PBE	10938

Chwytki do beczek stalowych i z tworzywa sztucznego

- Do bezpiecznego podejmowania, unoszenia, transportu, odkładania beczek w jednym cyklu roboczym
- Lakierowane lub ocynkowane, dostępne w wariantach o różnym udźwigu
- Do 1 lub 2 beczek
- Zabezpieczenie przed przypadkowym obsunięciem
- Bardzo wysoka siła docisku
- Ogranicznik gumowy chroniący przed uszkodzeniem beczek
- Obsługa z fotela operatora

od **6700 zł***

*Cena netto z dostawą



Udźwig kg	Liczba beczek	Dł. x szer. x wys.	Rozstaw wideł mm	Maks. przekrój widły mm	Pomarańczowy		Jasnoniebieski		Ocynkowany ogniowo	
					Nr produktu	Cena netto zł	Nr produktu	Cena netto zł	Nr produktu	Cena netto zł
800	1	1290 x 585 x 930	240	150 x 65	105850-PBE	6700	105851-PBE	6700	105852-PBE	7594
1600	2	1180 x 960 x 930	540	150 x 65	105853-PBE	11304	105854-PBE	11210	105855-PBE	12533

Wanny ociekowe

Wanny ociekowe Steinbock® ze stali na kontenery IBC/KTC 1000 l

- Wagi kompaktowe do okazjonalnego ważenia niewymagającego legalizacji
- Wagi dźwigowe i wiszące hakiem do zawieszania i karabińczykiem ze stali stopowej
- Belki ważące do szybkiego i precyzyjnego pomiaru dużych towarów, także palet

od **2720 zł***

*Cena netto z dostawą



Maks. liczba IBC/KTC	Maks. liczba beczek x l	Pojemność l	Dł. x szer. wys. mm	Niebieska RAL 5010		Ocynkowana	
				Nr produktu	Cena netto zł	Nr produktu	Cena netto zł
1	4 x 200	1000	1460 x 1460 x 620	194380-PBE	2720	194379-PBE	3145
2	8 x 200	1000	2650 x 1460 x 435	194384-PBE	3657	194383-PBE	4039

Wanny ociekowe Steinbock® ze stali na małe pojemniki i beczki 60 i 200 l

- Stabilna gruba blacha 3 mm, polwlekana proszkowo lub ocynkowana
- Wygodny wjazd o wys. 10 mm dla wózka paletowego

od **1189 zł***

*Cena netto z dostawą



Maks. liczba beczek x l	Pojemność ocieku l	dł. x szer. x wys. mm	niebieska RAL 5010		ocynkowana		
			Nr produktu	Cena netto zł	Nr produktu	Cena netto zł	
1	4x60	65	800 x 900 x 220	194390-PBE	1189	194389-PBE	1319
2	6x60	84	800 x 1300 x 205	194392-PBE	1189	194391-PBE	1315
3	2x200	215	1200 x 800 x 360	194393-PBE	1229	177827-PBE	1599
4	4x200	216	1200 x 1200 x 285	194394-PBE	1529	177828-PBE	1785
5	4x200	400	1200 x 1200 x 410	194396-PBE	1826	194395-PBE	2039

Mobilne wanny ociekowe Steinbock®

- Możliwość składowania beczek w poziomie lub w pionie
- Powlekane proszkowo lub ocynkowane
- 2 koła z hamulcami i 2 rolki
- W zestawie: uchwyt i krata, stojak na beczkę (opcja)

od **2337 zł***

*Cena netto z dostawą



Mobilne wanny ociekowe Steinbock			lakierowane		ocynkowane	
Maks. liczba beczek x l	dł. x szer. x wys. mm	Pojemność pojemnika l	Nr produktu	Cena netto zł	Nr produktu	Cena netto zł
1x200 l poziomo / 2x200 l pionowo	1280 x 800 x 425 / 1115	200	194402-PBE	2337	194401-PBE	2550

Stojaki na beczki			
Maks. liczba beczek x l	wys. x szer. x głęb. mm	Nr produktu	Cena netto zł
1x60/200	450 x 600 x 550	194716-PBE	419
2x60/200	450 x 1150 x 550	194717-PBE	634

Stacja z polietylenu na kontenery IBC

- Wykonana z tworzywa sztucznego odpornego na chemikalia
- Możliwość przewożenia wózkiem widłowym
- Odporna na korozję
- Zintegrowana powierzchnia odkładcza



4421 zł*

*Cena netto z dostawą



Pojemność l	Udźwig kg	Wymiary mm	Nr produktu	Cena netto zł
1150	2800	2340 x 1360 x 510	148522-PBE	4421

Regałowe wanny ociekowe

- Wanny podłogowe i zawieszane
- Wysokość najazdu 100 mm
- Do wyboru z rusztem kratowym lub bez

od 2526 zł*

*Cena netto z dostawą



Do nośników o dł. mm	Wymiary dł. x szer. x wys. mm	Pojemność l	Ruszt	Lakierowany, pomarańczowy		Ocynkowany ogniwo	
				Nr produktu	Cena netto zł	Nr produktu	Cena netto zł
1800	1750 x 1300 x 250	240	nie	124032-PBE	2526	124033-PBE	2728
1800	1750 x 1300 x 250	240	tak	124034-PBE	3195	124035-PBE	3428
1800	1700 x 1250 / 915 x 160	200	tak	124044-PBE	2566	124046-PBE	2633

Odkurzacze przemysłowe BASIC do odkurzania na mokro i na sucho

- Zbiornik z wysokiej jakości stali szlachetnej (1-4) lub tworzywa sztucznego (6)
- Maksymalna moc ssania 1300 / 1500 / 2000 / 2400 / 3000 W
- Przechyłne podwozie z wkładem filtracyjnym przeznaczonym do mycia
- W zestawie wąż 2,5 m, rury przedłużające, dysza do odkurzania na mokro i na sucho, szczotka i dysza płaska



od **540 zł***

*Cena netto z dostawą



Silniki	Moc W	Przyłącze elektryczne V	Pojemność zbiornika l	Przepływ powietrza l/min.	Wymiary	Nr prod.	Cena netto zł
1	1300	230	15	2880	440 x 440 x 620	160720-PBE	540
1	1500	230	30	2880	440 x 440 x 820	156905-PBE	670
2	2400	230	70	6360	600 x 530 x 950	156904-PBE	970
3	3000	230	80	7200	600 x 530 x 1050	156903-PBE	1100
2	2000	230	70	6360	600 x 540 x 980	160722-PBE	760
3	3000	230	90	7200	600 x 520 x 950	156900-PBE	930

Zamiatarki ręczne i elektryczne

- Przeznaczone do zamywania większych powierzchni powyżej 200 m² we wnętrzach i na zewnątrz
- Kompaktowa konstrukcja: brak promienia skrętu, a po złożeniu uchwytu urządzenie można przechowywać w pozycji pionowej na niewielkiej przestrzeni
- Obszary zastosowania: usuwanie zanieczyszczeń z ulicy, mokrych i suchych liści, kamieni, większych śmieci (nawet do rozmiaru puszkę od napoju)



od **1690 zł***

*Cena netto z dostawą



Napęd	Elektryczny	Elektryczny	Ręczny	Ręczny	Ręczny
Szer. Zamywania mm	770	970	750	770	970
Pojemność zbiornika l	50	50	50	50	50
Masa własna kg	20	22	12	14	15
Moc zamywania m ² /h	3600	4100	2900	3000	3600
Czas pracy akumulatora min.	120	120	-	-	-
Nr produktu	197986-PBE	197987-PBE	197988-PBE	197989-PBE	197990-PBE
Cena netto zł	3990	4770	1690	2170	2940

Osprzęt zimowy

Pług śnieżny

- Pług doczepiany do wózka BASIC z możliwością przesunięcia w obie strony
- Łatwa do przykręcenia listwa zgarniająca do użytku obustronnego
- Proste mocowanie lemiesza widłami
- Zabezpieczenie za pomocą zintegrowanego łańcucha przy wsporniku widel

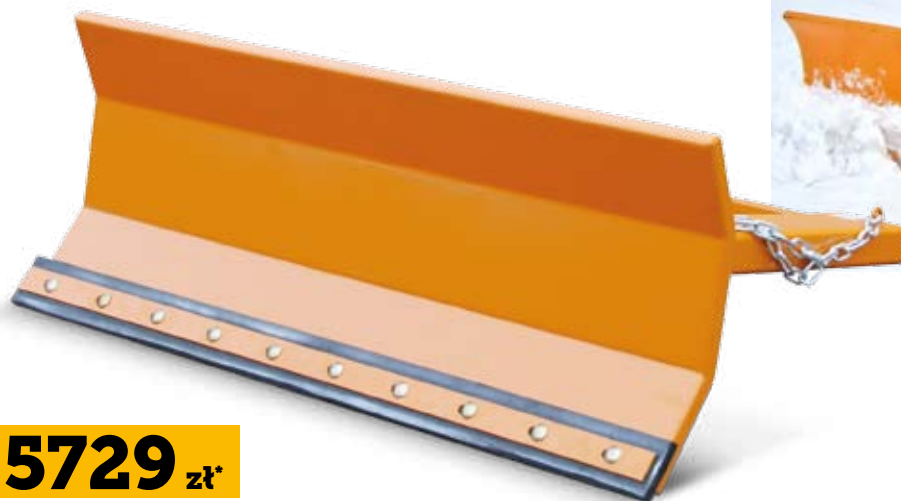

od **5729 zł***

*Cena netto z dostawą

Wersja	Szer. mm	Szer. odśnieżania mm	Listwa gumowa		Listwa poliuretanowa	
			Nr produktu	Cena netto zł	Nr produktu	Cena netto zł
BASIC	1500	1500 / 1300	157158-PBE	5729	-	-
BASIC	1800	1800 / 1550	157159-PBE	7658	-	-
Profi	1500	1500 / 1300 / 1100	106578-PBE	6477	106582-PBE	7103
Profi	1800	1800 / 1600 / 1300	106579-PBE	6924	106583-PBE	7997
Profi	2100	2100 / 1800 / 1500	106580-PBE	8041	106584-PBE	9382
Profi	2400	2400 / 2100 / 1700	106581-PBE	8712	106585-PBE	9829

Wózek posypowy, piaskarko-solarka

- Napęd przez ruch obrotowy kół
- Szerokość rozrzutu regulowana dźwignią
- Do soli albo piasku
- Ogumienie z bieżnikiem zimowym



4689 zł*

*Cena netto z dostawą



Pojemność l	Szer. posypu m	Nr produktu	Cena netto zł
105	6	106571-PBE	4689

Tablice ścienne z wytrzymałego polipropylenu

- Tablica do montażu naściennego o niewielkich wymogach przestrzennych
- Tablica z tworzywa sztucznego ze ścianą tylną z drewna
- Do wyboru wariant z 6, 10 lub 15 przegródkami

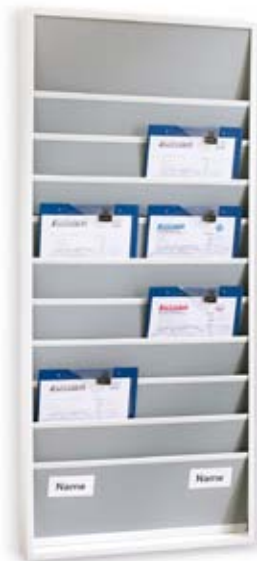

Wymiary wys. x szer. mm	Liczba przegródek	Nr produktu	Cena netto zł
1304 x 308	10	136446-PBE	578
1285 x 550	10	136447-PBE	1046
1765 x 550	15	136448-PBE	1135
900 x 1575	6	136449-PBE	2047
1285 x 1575	10	136450-PBE	2503
1765 x 1575	15	136451-PBE	3415

od **578 zł***

*Cena netto z dostawą

Organizer warsztatowy MOBIL 2-w-1

- Wolnostojący organizer warsztatowy z tablicą organizera i tablicą suchościeralną
- Mobilny stelaż metalowy z 4 kółkami samonastawnymi
- Tablica organizera z 9 przegródkami
- Tablica suchościeralna z półką na markery



3415 zł*

*Cena netto z dostawą

Nr produktu	Cena netto zł
142397-PBE	3415

Obrotowe krzesła biurowe Topstar® P91

- Krzesło obrotowe z kółkami do dynamicznego użytkowania
- Punktowy układ synchroniczny dla zachowania prawidłowej postawy
- Ortopedycznie profilowane oparcie
- Siedzisko z płynną regulacją wysokości

od **912 zł***

*Cena netto z dostawą



Krzesła biurowe p91		Oparcie siatkowe	Oparcie z pianki tapicerskiej
Czarne	Nr produktu	158262-PBE	158268-PBE
Niebieski	Nr produktu	158263-PBE	158269-PBE
Czerwony	Nr produktu	158264-PBE	158270-PBE
Pomarańczowy	Nr produktu	158265-PBE	158271-PBE
Zielony	Nr produktu	158266-PBE	158272-PBE
Liliowy	Nr produktu	158267-PBE	158273-PBE
	Cena netto zł	1091	912

Akcesoria	Nr produktu	Cena netto zł
Podłokietnik	158232-PBE	279
Rolki do twardych nawierzchni	146392-PBE	127

BIURO

Ramki magnetyczne DURAFRAME®

- Magnetyczna ramka informacyjna do przejrzystej prezentacji
- Format DIN zapewnia miejsce na dokumenty w powszechnie stosowanych rozmiarach
- Elastyczne zastosowanie w ustawieniu pionowym i poprzecznym

od **242 zł***

*Cena netto z dostawą



1 op. = 10 szt.	Rozmiar	Nr produktu	Cena netto zł
Srebrny	A4	152138-PBE	250
Pomarańczowy	A4	152137-PBE	250
Czerwony	A4	152135-PBE	250
Ciemnoniebieski	A4	152136-PBE	250
Czerwony	A3	176588-PBE	411
Czarny	A3	174535-PBE	411
Ciemnoniebieski	A3	173102-PBE	411
Srebrny	A3	176590-PBE	411
Czarny	A4	152134-PBE	242

Samoprzylepne ramki magnetyczne DURAFRAME®

- Ramka magnetyczna z folią samoprzylepną na odwrocie na całej powierzchni
- Dostępna w różnych kolorach, dwustronna kolorowa ramka
- Nadaje się do gładkich powierzchni
- Można ją usunąć, nie pozostawiając najmniejszych śladów, a potem ponownie wykorzystać
- Pasuje do formatu DIN A4 i A3

od **242 zł***

*Cena netto z dostawą

1 op. = 10 szt.	Rozmiar	Nr produktu	Cena netto zł
Srebrny	A4	148594-PBE	360
Czarny	A4	148593-PBE	360
Zielony	A4	148595-PBE	360
Ciemnoniebieski	A4	148596-PBE	360
Pomarańczowy	A4	148597-PBE	360
Czerwony	A4	148598-PBE	360
Pomarańczowy	A3	162040-PBE	405
Niebieski	A3	162039-PBE	405
Zielony	A3	148601-PBE	405
Czerwony	A3	162038-PBE	405
Srebrny	A3	148600-PBE	405
Czarny	A3	148599-PBE	405
Ciemnoniebieski	A3	173102-PBE	411
Srebrny	A3	176590-PBE	411
Czarny	A4	152134-PBE	242



Samoprzylepne ramki magnetyczne DURAFRAME® Security

- Ramka z PCW (polichloru winyłu) do szyb szklanych
- Łatwa do zamocowania na gładkich, nośnych powierzchniach, np. na szkle
- Do dokumentów w formacie DIN A4, możliwość zastosowanie w pionie i poziomie



1 op. = 10 szt.	Rozmiar	Nr produktu	Cena netto zł
Czarno-żółty	A4	162041-PBE	409
Czerwono-biały	A4	162043-PBE	409
Zielono-biały	A4	162042-PBE	409

409 zł*

*Cena netto z dostawą

Samoprzylepne ramki magnetyczne na plakaty DURAFRAME®

- Samoprzylepna ramka magnetyczna na plakaty
- Obustronnie barwiona
- Do gładkich powierzchni
- Można ją usunąć, nie pozostawiając najmniejszych śladów, a potem ponownie wykorzystać
- Nieodblaskowa folia odporna na promienie UV

od **387 zł***

*Cena netto z dostawą

1 op. = 10 szt.	Rozmiar	Nr produktu	Cena netto zł
srebrny	A2	162045-PBE	387
czarny	A2	162044-PBE	387
srebrny	50 X 70	162053-PBE	427
czarny	50 X 70	162052-PBE	427
srebrny	A1	162055-PBE	523
czarny	A1	162054-PBE	523



Stojaki stołowe Vario® z panelami

- Metalowy stojak w kształcie litery L z panelami
- Stabilny, przeznaczony do prezentacji na stołach
- Panele informacyjne w formacie DIN A4

od **315 zł***

*Cena netto z dostawą

Liczba paneli	Nr produktu	Cena netto zł
10	142722-PBE	315
20	142723-PBE	420



Uchwyty ścienne Vario® z panelami

- Uchwyt ścienny Vario® z powlekaniej blachy stalowej
- Do montażu na ścianach
- Panele informacyjne w formacie DIN A4

od **159 zł***

*Cena netto z dostawą

Liczba paneli	Nr produktu	Cena netto zł
5	148229-PBE	159
5	148230-PBE	159
5	148231-PBE	159
10	142720-PBE	236
20	142721-PBE	400



BIURO

Panele informacyjne Vario®

- Panele informacyjne z wytrzymałego polipropylenu
- Zestaw uzupełniający do stojaków stołowych i uchwytów ściennych Vario®
- Panele do materiałów informacyjnych w formacie A4

214 zł*

*Cena netto z dostawą

Liczba paneli	Liczba paneli	Nr produktu	Cena netto zł
Różne kolory	10	148235-PBE	214
Czerwony	10	148233-PBE	214
Ciemnoniebieski	10	148234-PBE	214
Czarny	10	148232-PBE	214



JUNGHEINRICH

2019

SKŁADOWANIE
TRANSPORT
MAGAZYN
ZAKŁAD
ŚRODOWISKO
BIURO

**PROFI
SHOP**



**Regał o dużej
rozpiętości
z panelami stalowymi**

Moduł podstawowy
Wymiary:
wys. 2000 x szer. 1800 x głęb. 600 mm
Obciążenie pola 4500 kg

Nr produktu **136742-PBE**

~~2101~~ zł

1890,90 zł*

**OSZCZĘDZASZ
210,10 zł**



infolinia 22 / 332 88 88



www.jh-online.pl



profishop@jh.pl

Jungheinrich Polska Sp. z o.o.
Bronisze, ul. Świerkowa 3
05-850 Ożarów Mazowiecki

www.jh-online.pl